

# **Holz im Garten 2025**



# Allgemeine Informationen

## Zeichenerklärung



hergestellt in der Schweiz in Eigenproduktion, Spezialanfertigungen möglich



Holz unbehandelt

\*

solange Vorrat



Holz gebürstet

000000000000

fettgedruckte Artikel an Lager

000000000000

Artikel nicht an Lager

## Herkunft Länderbezeichnungen:

CH Schweiz  
AT Österreich  
BG Bulgarien  
DE Deutschland

EE Estland  
FR Frankreich  
IT Italien  
PL Polen

RO Rumänien  
RU Russland

## LSH – Label Schweizer Holz



Holz, das in der Schweiz gewachsen ist und hier verarbeitet wird, darf das «Label Schweizer Holz» (LSH) tragen. Das rote Label ist quasi der Schweizer Pass für einen der wenigen Rohstoffe, die unser Land hervorbringt.

Alle unsere Produktlinien aus Kantholz Fichte tragen das Label Schweizer Holz (Registrierungsnummer Lignum-30-0179).

## PEFC



Das Label PEFC garantiert, dass Holz- und Papierprodukte aus nachhaltig bewirtschafteten Wäldern stammen. Wir sind einer von über 200 PEFC zertifizierten Betrieben in der Schweiz mit Engagement für nachhaltige Waldbewirtschaftung und fairen, transparenten Handel. PEFC steht für Nachhaltigkeit, Glaubwürdigkeit und Versorgungssicherheit. Alle im Katalog mit PEFC bezeichneten Produkte sind zu 100% aus PEFC-Holz gefertigt.

## Holz ist ein Naturprodukt

Rissbildung, Harzaustritt, stellenweise raue Struktur, Verwitterung, Schimmelbildung an der Oberfläche und grün-weissliche Verfärbungen (Imprägnierung) können auftreten.



## Preise / Technische Änderungen

Preisänderungen, technische Änderungen, Abweichungen möglich (z.B. Sichtschutz Länge / Breite bis 2 cm). Irrtum (auch bei Preisen/Holzart/-herkunft) und Liefermöglichkeiten vorbehalten. (Januar 2025)

# Inhaltsverzeichnis

Massive Sichtschutzwände	4
Sichtschutzwände	8
Sichtschutzwände und Zubehör Profi	11
Lärmschutzwände und Zubehör	18
Weid-/Bambus-/Haselnusswände	21
Rankgitter	22
Holzzäune/Zaunzubehör	24
Beschläge/Vierkantpfosten/Farben	35
Pfähle/Pfosten/Rundhölzer	41
Borduren	45
Bodendielen/Konstruktionshölzer/Bretter	46
Blumentröge/Hochbeet/Pergola/Komposter/Möbel	49
Spielgeräte und Zubehör	55
Häuser/Pavillon/Wandschränke/Zubehör	63
Carports	70
Zäune/Wände aus Kunststoff/WPC/Alu	73
Doppelstabmatten/Steinwand	79
Zäune/Zubehör aus Draht/Metall/Cortenstahl	82

# Massive Sichtschutzwände

## Sichtschutz Country

- unbehandelte Schwarten mit Bast- und Rindenresten
- Stärke 18 mm, beidseitig montiert
- Sichtseite mit Edelstahlschrauben verschraubt
- Europäische Lärche von IT/AT, natur, unbehandelt



### Lieferfrist 1 Woche

Artikelnr.	Masse	Preis/Stk.
800593870392 <sup>6</sup>	B 179 × H179 cm	249.00
800593870390 <sup>2</sup>	B 89 × H179 cm	146.00

### Lieferfrist ca. 4-5 Wochen

Artikelnr.	Masse	Preis/Stk.
800593870391 <sup>9</sup>	B119 × H179 cm	179.00

## Sichtschutzwand Garbino

- Rahmen ca. 7 x 4,5 cm, Bretter 2,4 x 11,5 cm, massiver Sichtschutz
- mit Edelstahlschrauben verschraubt
- Pfosten siehe Kapitel Beschläge/Vierkantpfosten/Farben
- Lärche, gebürstet, natur
- **Lieferfrist 1 Woche**



## Sichtschutz Variant

- Leisten ca. 2,0 x 5,5 cm; Bretter 2,5 x 11,5 cm
- Europäische Lärche von IT/AT, gebürstet, natur oder vorvergraut
- Pfosten siehe Kapitel Beschläge/Vierkantpfosten/Farben
- massiver Sichtschutz
- **Lieferfrist 1 Woche**



## Konsole zu Sichtschutz Variant

- maximale Last 5 kg
- Europäische Lärche von IT/AT, gebürstet, natur
- **Lieferfrist 4-5 Wochen**



## Pflanzkasten zu Sichtschutz Variant

- maximale Last 18 kg
- Europäische Lärche von IT/AT, gebürstet, natur
- **Lieferfrist 4-5 Wochen**



Artikelnr.	Masse	Preis/Stk.
800593818650 <sup>7</sup>	B18,6 × H22 × L66 cm	254.00

# Massive Sichtschutzwände

## Sichtschutzwand Lindos

- Rahmen 7,0 x 4,5 cm
- Lamellen 0,8 x 9,5 cm
- mit rostfreien Schrauben verschraubt
- Pfosten siehe Kapitel Beschläge/Vierkantpfosten/Farben
- Elementalter siehe Kapitel Beschläge/Vierkantpfosten/Farben
- Europäische Lärche von IT/AT, natur, gebürstet, oder Kiefer von IT/AT/FI/SE, grünlich imprägniert
- **Lieferfrist 1 Woche**

### Lärche, natur, gebürstet

Artikelnr.	Masse	Preis/Stk.
800593817882 <sup>3*</sup>	B178 x H178cm	386.00
800593817881 <sup>6*</sup>	B119 x H178cm	291.00
800593817880 <sup>5*</sup>	B 89 x H178cm	245.00



### Kiefer, grünlich imprägniert

Artikelnr.	Masse	Preis/Stk.
800593835879 <sup>9*</sup>	B178 x H178cm	276.00
800593835878 <sup>2*</sup>	B119 x H178cm	212.00
800593835877 <sup>5*</sup>	B 89 x H178cm	186.00



## Rankblende Scala

- Bretter 2,0 x 9,3 cm
- mit Rankgitter
- Gitterleisten 2,0 x 7,3 cm
- mit Edelstahlschrauben verschraubt
- Pfosten siehe Kapitel Beschläge/Vierkantpfosten/Farben
- Europäische Lärche von IT/AT
- gebürstet, natur
- **Lieferfrist 1 Woche**

Artikelnr.	Masse	Ausführung	Preis/Stk.
800593870397 <sup>1</sup>	B179 x H179 cm		334.00
800593870395 <sup>7</sup>	B 89 x H179 cm		238.00
800593870401 <sup>5</sup>	B 89 x H89/179 cm	links	298.00
800593870399 <sup>5</sup>	B 89 x H179/89 cm	rechts	298.00

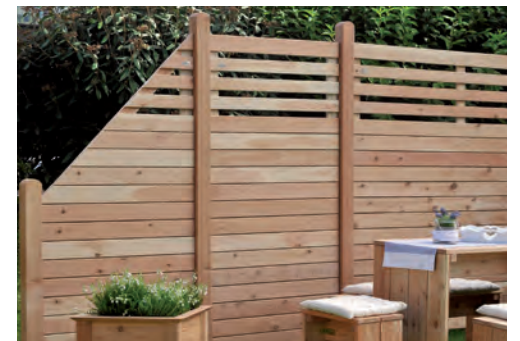

### Edelstahlschiene zur oberen Abdeckung

Artikelnr.	Masse	Preis/Stk.
800593870569 <sup>2</sup>	L179 cm	49.50
800593870568 <sup>5</sup>	L 89 cm	25.50



## Sichtschutzwand Amrum

- Latten 3,5 x 5,5 cm oben abgeschrägt
- Traversen 3,5 x 5,5 cm
- von hinten verschraubt
- Pfosten siehe Kapitel Beschläge/Vierkantpfosten/Farben
- Europäische Lärche von PL
- natur, unbehandelt
- PEFC zertifiziert
- **Lieferfrist 1 Woche**

Artikelnr.	Masse	Preis/Stk.
761109790599 <sup>9</sup>	B180 x H180 cm	269.00
761109790602 <sup>6</sup>	B 90 x H180 cm	169.00
761109790579 <sup>1</sup>	B180 x H 90 cm	169.00



### Türe ohne Beschläge

Artikelnr.	Masse	Preis/Stk.
761109790582 <sup>1</sup>	B100 x H180 cm	219.00

# Massive Sichtschutzwände

## Sichtschutzwand Baltrum

- Lamellen 1,8 x 6,8 cm
- Rahmen 2,8 x 6,8 cm
- von vorne sichtbar verschraubt
- Pfosten siehe Kapitel Beschläge/Vierkantpfosten/Farben
- Europäische Lärche von PL
- natur, unbehandelt
- **Lieferfrist 1 Woche**

Artikelnr.	Masse	Zertifizierung	Preis/Stk.
7611097906033	B180 x H180 cm	PEFC	219.00
7611097906088	B150 x H180 cm		215.00

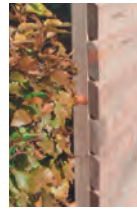

## Sichtschutz Ibiza

- Rahmen ca. 4,4 x 8,8 cm, glattgehobelt, verzapft
- Bretter ca. 1,8 x 12 cm, glattgehobelt
- Eckverbindungen verzapft und verschraubt
- Europäische Lärche von PL
- natur, unbehandelt
- massiver Sichtschutz
- **Lieferfrist 1 Woche**

Artikelnr.	Masse	Zertifizierung	Preis/Stk.
7611097905135	B180 x H180 cm	PEFC	279.00
7611097905029	B 90 x H180 cm	PEFC	189.00
7611097904343	B 90 x H180/90 cm		189.00



## Sichtschutz Paros

- umlaufender Rahmen, horizontale Lamellen
- Lamellen 8,5 x 1,2 cm, Rahmen 6,8 x 3,8 cm
- Fichte von PL
- grünlich imprägniert
- **Lieferfrist 1 Woche**

Artikelnr.	Masse	Zertifizierung	Preis/Stk.
7611097906057	B180 x H180 cm	PEFC	219.00
7611097906316	B 90 x H180 cm		149.00



## Dichtzaun Kreta

- horizontale Lamellen Rhombus 1,9 x 6,9 cm
- vertikale Konstruktionsleisten 1,9 x 6,9 cm
- von hinten verschraubt
- Europäische Lärche von PL
- natur, unbehandelt
- massiver Sichtschutz
- **Lieferfrist 1 Woche**

Artikelnr.	Masse	Zertifizierung	Preis/Stk.
7611097906255	B180 x H180 cm	PEFC	289.00
7611097906286	B 90 x H180 cm		189.00



# Massive Sichtschutzwände

## Lattenzaun Sonnentau

- Riegel 2,0 x 7,0 cm, gehobelt
- Latten 1,4 x 14 cm, gehobelt
- Kopfform gerundet,
- Latten wechselseitig aufgeschraubt
- Kiefer von PL
- grünlich imprägniert
- **Lieferfrist 1 Woche**

Artikelnr.	Masse	Zertifizierung		Preis/Stk.
7611097 <b>90460</b> 2	<b>B180 x H180 cm</b>	PEFC		<b>129.00</b>
7611097 <b>90472</b> 5	<b>B 90 x H90/172 cm</b>			<b>98.00</b>
7611097 <b>90479</b> 4	<b>B180 x H160/180 cm</b>	PEFC		<b>138.00</b>
7611097 <b>90491</b> 6	<b>B 90 x H72/152 cm</b>			<b>91.00</b>



## Lattenzaun-Tore Sonnentau

- Riegel 1,9 x 6,8 cm, gehobelt
- Latten 1,4 x 14,5 cm, gehobelt
- Kopfform gerundet
- Latten wechselseitig aufgeschraubt
- ohne Beschläge, siehe Kapitel Beschläge/Vierkantpfosten/Farben
- Kiefer von PL
- grünlich imprägniert
- PEFC zertifiziert
- **Lieferfrist 1 Woche**

Artikelnr.	Masse		Preis/Stk.
7611097 <b>90496</b> 1	<b>B100 x H180 cm</b>		<b>139.00</b>
7611097 <b>90486</b> 2	<b>B100 x H160/180 cm</b>		<b>149.00</b>



## Lattenzaun Lärche

- Riegel 2,8 x 8,8 cm, gehobelt
- Latten 1,8 x 12,0 cm, gehobelt
- Kopfform gerundet
- Latten wechselseitig aufgeschraubt
- Europ. Lärche von PL
- natur
- **Lieferfrist 1 Woche**



Artikelnr.	Masse	Zertifizierung	Preis/Stk.
7611097 <b>90461</b> 9	<b>B180 x H180 cm</b>	PEFC	<b>225.00</b>
7611097 <b>90473</b> 2	<b>B 90 x H180/90 cm</b>		<b>143.00</b>
7611097 <b>90465</b> 7	<b>B 90 x H180 cm</b>	PEFC	<b>146.00</b>



# Sichtschutzwände

## Sichtschutz Capri

- Rahmen und Mittelsteg ca. 4,4 x 8,8 cm; glattgehobelt
- Rahmen eingenetet; Bretter 1,8 x 12 cm mit Nut und Kamm
- Eckverbindungen verzapft und verschraubt
- Kiefer von PL grünlich imprägniert; massiver Sichtschutz, PEFC zertifiziert
- **Lieferfrist 1 Woche**

### ohne Rankgitter

Artikelnr.	Masse		Preis/Stk.
7611097905111	B 180 x H 180 cm		198.00
7611097905005	B 90 x H 180 cm		148.00
7611097904305	B 90 x H 180/90 cm		148.00







### mit Rankgitter

Artikelnr.	Masse		Preis/Stk.
7611097905128	B 180 x H 180 cm		208.00
7611097905012	B 90 x H 180 cm		152.00
7611097904312	B 90 x H 180/90 cm		152.00



## Dichtzaun gerade Rhodos

- Rahmen ca. 4,4 x 4,4 cm, glattgehobelt
- Lamellen ca. 0,8 x 9,5 cm, geriffelt-gehobelt
- Lamellen mit Edelstahlschrauben verschraubt
- Kiefer von PL
- grünlich imprägniert
- **Lieferfrist 1 Woche**

Artikelnr.	Masse	Zertifizierung		Preis/Stk.
7611097900390	B 180 x H 180 cm	PEFC		82.00
7611097900420	B 180 x H 150 cm	PEFC		82.00
7611097901090	B 180 x H 90 cm	PEFC		68.00
7611097901595	B 150 x H 180 cm	PEFC		82.00
7611097902004	B 100 x H 180 cm	PEFC		67.00
7611097902103	B 90 x H 90/180 cm			67.00
7611097901519	B 60 x H 180/210 cm			74.00



Verschraubte Lamellen

## Dichtzaun gerade KEA grau

- Rahmen ca. 4,4 x 4,4 cm, glattgehobelt
- Lamellen ca. 0,8 x 9,5 cm, geriffelt-gehobelt, mit Edelstahlschrauben verschraubt
- Kiefer von PL
- grau imprägniert
- **Lieferfrist 1 Woche**

Artikelnr.	Masse	Zertifizierung	Preis/Stk.
7611097900437	B 180 x H 180 cm	PEFC	135.00
7611097902028	B 90 x H 180 cm		115.00
7611097902110	B 90 x H 90/180 cm		111.00





# Sichtschutzwände

## Bogen-Dichtzaun Korfu

- Rahmen ca. 4,4 x 4,4 cm, glattgehobelt
- Lamellen ca. 0,8 x 9,5 cm, geriffelt-gehobelt
- mit Edelstahlschrauben verschraubt
- Kiefer von PL
- grünlich imprägniert
- **Lieferfrist 1 Woche**

Artikelnr.	Masse	Zertifizierung	Preis/Stk.
7611097901236	B180 x H160/180 cm		95.00
7611097901397	B180 x H160/180 cm	PEFC 	125.00



## Bogen-Rankzaun San Remo



- Rahmen ca. 4,4 x 4,4 cm, glattgehobelt
- Lamellen ca. 0,8 x 9,5 cm, geriffelt-gehobelt
- Lamellen mit Edelstahlschrauben verschraubt
- Leimholzbogen an der Oberkante
- Kiefer von PL
- grünlich imprägniert
- **Lieferfrist 1 Woche**

Artikelnr.	Masse	Zertifizierung	Preis/Stk.
7611097902301	B180 x H160/180 cm	PEFC 	129.00
7611097902202	B180 x H160/140 cm	PEFC 	129.00
7611097902400	B 90 x H140/160 cm		87.00
7611097902516	B 90 x H120/140 cm		87.00



## Dichtzaun diagonal Korsika

- Rahmen ca. 4,4 x 4,4 cm, glattgehobelt
- Lamellen ca. 0,8 x 9,5 cm, geriffelt-gehobelt
- Lamellen mit Edelstahlschrauben verschraubt
- Kiefer von PL
- grünlich imprägniert
- PEFC zertifiziert
- **Lieferfrist 1 Woche**

Artikelnr.	Masse	Preis/Stk.
7611097900703	B180 x H180 cm 	114.00
7611097900581*	B180 x H 90 cm 	58.00



# Sichtschutzwände

## Dichtzaun-Tor

- Rahmen ca. 4,5 x 7,0 cm, glattgehobelt
- Lamellen ca. 0,8 x 9,5 cm. geriffelt-gehobelt
- Lamellen mit Edelstahlschrauben verschraubt; ohne Beschläge
- Kiefer von PL, grünlich imprägniert
- PEFC zertifiziert
- **Lieferfrist 1 Woche**

Artikelnr.	Masse		Preis/Stk.
7611097 <b>90115</b> <sub>1</sub>	<b>B100 x H180 cm</b>		<b>179.00</b>



## Ornamentzaun Teneriffa

- Rahmen ca. 4,2 x 6,5 cm, glattgehobelt, verzapft, abgerundete Kanten
- Lamellen ca. 0,8 x 9,5 cm, profiliert
- Lamellen mit Edelstahlschrauben verschraubt
- Kiefer von PL, grünlich imprägniert
- **Lieferfrist 1 Woche**

Artikelnr.	Masse	Zertifizierung		Preis/Stk.
7611097 <b>90330</b> <sub>8</sub>	<b>B180 x H180 cm</b>	PEFC		<b>146.00</b>
7611097 <b>90351</b> <sub>3</sub>	<b>B 90 x H90/180 cm</b>			<b>128.00</b>
7611097 <b>90371</b> <sub>1</sub>	<b>B180 x H160/180 cm</b>			<b>183.00</b>



## Tor Teneriffa

- Rahmen ca. 4,2 x 6,5 cm, glattgehobelt, verzapft
- abgerundete Kanten
- Lamellen ca. 0,8 x 9,5 cm, profiliert
- Lamellen mit Edelstahlschrauben verschraubt
- ohne Beschläge, siehe Kapitel Beschläge/Vierkantpfosten/Farben
- Kiefer von PL, grünlich imprägniert
- **Lieferfrist 1 Woche**

Artikelnr.	Masse		Preis/Stk.
7611097 <b>90310</b> <sub>0</sub>	<b>B 90 x H180 cm</b>		<b>115.00</b>



## Lamellenzaun Mallorca

- an den Ecken verzapfter Rahmen
- Lamellen auf ca. 0,5 x 6,0 cm geschnitten
- 2-fache Flechtung
- Kiefer von PL, grünlich imprägniert
- **Lieferfrist 1 Woche**

Artikelnr.	Masse	Rahmen	Zertifizierung	Preis/Stk.
7611097 <b>90950</b> <sub>8</sub>	<b>B180 x H180 cm</b>	2,1 x 5,4 cm	PEFC	<b>39.00</b>
7611097 <b>90962</b> <sub>1</sub>	<b>B180 x H150 cm</b>	2,1 x 5,4 cm	PEFC	<b>35.00</b>
7611097 <b>90970</b> <sub>6</sub>	<b>B100 x H180 cm</b>	2,1 x 5,4 cm	PEFC	<b>31.00</b>
7611097 <b>90990</b> <sub>4</sub>	<b>B180 x H180 cm</b>	3,4 x 5,4 cm	PEFC	<b>55.00</b>
7611097 <b>90982</b> <sub>9</sub>	<b>B100 x H180 cm</b>	3,4 x 5,4 cm		<b>47.00</b>
7611097 <b>90920</b> <sub>1</sub>	<b>B180 x H150 cm</b>	3,4 x 5,4 cm	PEFC	<b>56.00</b>
7611097 <b>90910</b> <sub>2</sub>	<b>B180 x H120 cm</b>	3,4 x 5,4 cm	PEFC	<b>54.00</b>



# Sichtschutzwände und Zubehör Profi

## Sichtschutzwand aus Bohlen

- einfaches System mit U-Stahlpfosten oder Holzpfosten
- Sichthöhe der Bohlen 12,5 cm (oberes Foto) oder 8,2 cm (unteres Foto)
- Fichte von CH/DE/IT/AT, braun imprägniert im Vakuum-Druck-Verfahren, oder Europäische Lärche von CH/DE/IT/AT, natur
- alle 45° abgeschrägten Ausführungen inkl. 2 Distanzhalter aus Kunststoff
- Mass- und Spezialanfertigung möglich
- Achtung: Bedingt durch die natürlichen Holzeigenschaften schwinden die Hölzer und können sich mit der Zeit verziehen/verdrehen. Um dies zu minimieren, müssen mindestens 3 vertikale Latten pro Element angebracht werden (oder 1 Mittellatte und Befestigung im U-Stahl)
- **Lieferfrist 1 Woche**



### sägeroh, geschlossen, braun imprägniert

Artikelnr.	Masse	Preis/Stk.
761109735940 <sub>2</sub>	12,5 × 3 × L198 cm	20.65

### gehobelt, geschlossen/abgedacht, braun imprägniert

Artikelnr.	Masse	Preis/Stk.
761109735930 <sub>3</sub>	13,5 × 3 × L198 cm	28.80

### gehobelt, geschlossen/abgedacht, Lärche natur

Artikelnr.	Masse	Preis/Stk.
761109735932 <sub>7</sub>	13,5 × 3 × L198 cm	39.05

### gehobelt, mit Zwischenraum, 45° abgeschrägt, braun imprägniert

Artikelnr.	Masse	Preis/Stk.
761109735950 <sub>1</sub>	12,5 × 3 × L198 cm	24.65

### gehobelt, mit Zwischenraum, 45° abgeschrägt, Lärche natur

Artikelnr.	Masse	Preis/Stk.
761109735942 <sub>6</sub>	12,5 × 3 × L198 cm	40.00

### gehobelt, mit Zwischenraum, 45° abgeschrägt, braun imprägniert

Artikelnr.	Masse	Preis/Stk.
761109735962 <sub>4</sub>	8,2 × 3 × L198 cm	18.75

### gehobelt, mit Zwischenraum, 45° abgeschrägt, Lärche natur

Artikelnr.	Masse	Preis/Stk.
761109735963 <sub>1</sub>	8,2 × 3 × L198 cm	28.75



45° abgeschrägt/  
45° biseauté

45° abgeschrägt/  
45° biseauté

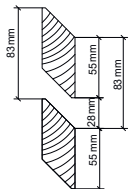
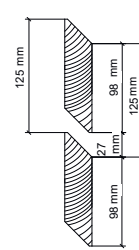
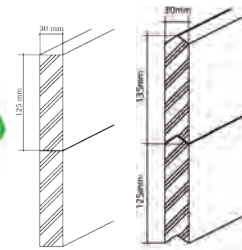

geschlossen

geschlossen/  
abgedacht

mit Zwischenraum

## vertikale Latte

- zur Verschraubung der Bohlen (verhindert das Senken und Ineinander-Rutschen der Bohlen)
- 2-3 Stück pro Wandelement
- Fichte von CH (LSH Lignum-30-0179), braun imprägniert im Vakuum-Druck-Verfahren, oder Europäische Lärche von CH/DE, natur, splintfrei
- **Lieferfrist 1 Woche**



### Fichte, braun imprägniert

Artikelnr.	Masse	Preis/Stk.
761109735951 <sub>8</sub>	6,0/2,6 × L200 cm	17.15

### Lärche, natur, splintfrei

Artikelnr.	Masse	Preis/Stk.
761109735922 <sub>8</sub>	6,0/2,6 × L200 cm	23.70



## Alu-Latte

- Streifen aus Aluminium 3 mm
- Schnittkanten roh, ungelocht
- incolore eloxiert
- **Lieferfrist 1 Woche**



Artikelnr.	Masse	Preis/Stk.
761109746040 <sub>5</sub>	4,0/0,3 × L200 cm	32.40

# Sichtschutzwände und Zubehör Profi

## U-Stahlpfosten zu Sichtschutzwand aus Bohlen

- aus kaltgerolltem U-Stahl, feuerverzinkt, einseitig gebohrt oder ungebohrt
- U-Bügel für die Verwendung als Zwischenpfosten

### U-Stahlpfosten, Lieferfrist 1 Woche

Artikelnr.	Masse	Ausführung	Preis/Stk.
7611097170205	4/4/0,4 × L200 cm		66.00
7611097170007	4/4/0,4 × L225 cm		75.00
7611097170106	4/4/0,4 × L250 cm		83.00
7611097170601	4/4/0,4 × L200 cm	vorgebohrt 125mm	72.00
7611097170700	4/4/0,4 × L225 cm	vorgebohrt 125mm	81.00
7611097170809	4/4/0,4 × L250 cm	vorgebohrt 125mm	89.00

### U-Bügel, Lieferfrist 1 Woche

Artikelnr.	Preis/Stk.
7611097460450	7.00

### Mehrpriest angeschweisste Fussplatte, Lieferfrist 2 Wochen

Artikelnr.	Preis/Stk.
7611097169971	60.00

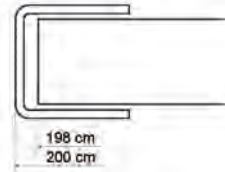

Anfangs-, bzw. Endpfosten

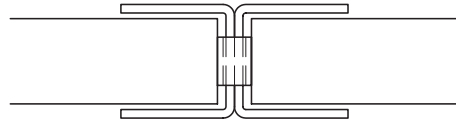

Zwischenpfosten inkl. U-Bügel

## Holzpfosten zu Sichtschutzwand aus Bohlen

- zweiseitig genutet, gehobelt
- Fichte von CH (LSH Lignum-30-0179), braun imprägniert im Vakuum-Druck-Verfahren

### Holzpfosten, Lieferfrist 4 Wochen

Artikelnr.	Masse	Preis/Stk.
7611097209004	12/12 × L150 cm	129.00
7611097209103	12/12 × L175 cm	142.50
7611097209202	12/12 × L200 cm	156.50



### H-Betonanker 12 / 12 cm, feuerverzinkt, Lieferfrist 1 Woche

Artikelnr.	Masse	Preis/Stk.
7611097987902	6 × 0,6 × L80 cm	44.00

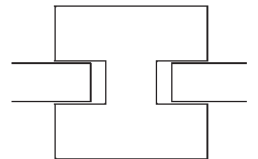

### M-Schraube zu H-Betonanker, Lieferfrist 1 Woche

Artikelnr.	Masse	Preis/Stk.
7611097987087	M10-150	2.70

## Sichtschutzwand wechselseitig vertikal

- Wandelemente fertig vernagelt, bestehend aus: Traversen in Lärchenholz vierkant, gehobelt, Fichten-/Tannenbretter 15 × 2 cm mit 5 cm Zwischenraum aufgenagelt; Pfostenabstand ca. 200 cm
- Fichte von CH / Europäische Lärche von CH/DE braun imprägniert im Vakuum-Druck-Verfahren, auf Wunsch grünlich; Pfosten siehe Ende dieses Kapitels
- sehr robuste Ausführung; Mass- und Spezialanfertigung möglich, Lieferfrist 4 Wochen

### Bretter sägeroh

Artikelnr.	Masse	Traversen	Preis/Lfm.
7611097350287	H150 cm	10 × 4,5 cm	275.00
7611097350300	H160 cm	10 × 4,5 cm	290.00
7611097350324	H175 cm	10 × 4,5 cm	300.00
7611097350348	H190 cm	12 × 4,5 cm	317.00
7611097350362	H200 cm	12 × 4,5 cm	327.00



### Bretter gehobelt

Artikelnr.	Masse	Traversen	Preis/Lfm.
7611097350294	H150 cm	10 × 4,5 cm	314.00
7611097350317	H160 cm	10 × 4,5 cm	330.00
7611097350331	H175 cm	10 × 4,5 cm	344.00
7611097350355	H190 cm	12 × 4,5 cm	367.00
7611097350379	H200 cm	12 × 4,5 cm	381.00

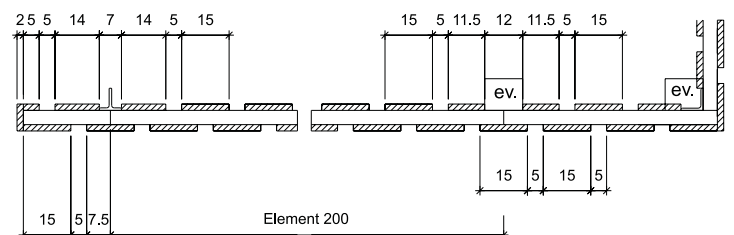

# Sichtschutzwände und Zubehör Profi

## Sichtschutzwand mit Überdeckung

- Wandelemente fertig vernagelt, bestehend aus:
- Traversen in Lärchenholz vierkant, gehobelt
- Fichten-/Tannenbretter 15 x 2 cm und 10 x 2 cm mit ca. 2,5 cm Überdeckung aufgenagelt
- Pfostenabstand ca. 200 cm
- Fichte von CH / Europäische Lärche von CH/DE braun imprägniert im Vakuum-Druck-Verfahren, auf Wunsch grünlich
- Pfosten siehe Ende dieses Kapitels
- sehr robuste Ausführung
- Mass- und Spezialanfertigung möglich, z. B. Lärche natur
- **Lieferfrist 4 Wochen**

### Bretter sägeroh

Artikelnr.	Masse	Traversen	Preis/Lfm.
7611097350102	H150 cm	10 x 4,5 cm	260.00
7611097350126	H160 cm	10 x 4,5 cm	275.00
7611097350140	H175 cm	10 x 4,5 cm	288.00
7611097350164	H190 cm	12 x 4,5 cm	302.00
7611097350188	H200 cm	12 x 4,5 cm	312.00

### Bretter gehobelt

Artikelnr.	Masse	Traversen	Preis/Lfm.
7611097350119	H150 cm	10 x 4,5 cm	299.00
7611097350133	H160 cm	10 x 4,5 cm	314.00
7611097350157	H175 cm	10 x 4,5 cm	327.00
7611097350171	H190 cm	12 x 4,5 cm	352.00
7611097350195	H200 cm	12 x 4,5 cm	362.00

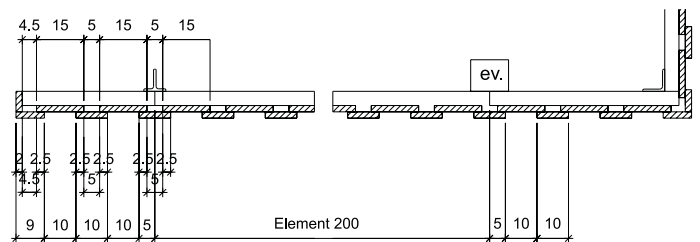

## Sichtschutzwand mit gefälzten Brettern

- Wandelemente (ohne Montage) fertig vernagelt, bestehend aus:
- Traversen in Lärchenholz vierkant, gehobelt
- Fichten-/Tannenbretter 15 x 2,4 cm (Deckbreite 13,5 cm)
- Pfostenabstand ca. 200 cm
- Fichte von CH / Europäische Lärche von CH/DE braun imprägniert im Vakuum-Druck-Verfahren, auf Wunsch grünlich
- Pfosten siehe Ende dieses Kapitels
- sehr robuste Ausführung
- Mass- und Spezialanfertigung möglich, z. B. Lärche natur
- **Lieferfrist 4 Wochen**

### Bretter sägeroh

Artikelnr.	Masse	Traversen	Preis/Lfm.
7611097350508	H150 cm	10 x 4,5 cm	278.00
7611097350584	H160 cm	10 x 4,5 cm	293.00
7611097350515	H175 cm	10 x 4,5 cm	302.00
7611097350522	H190 cm	12 x 4,5 cm	323.00
7611097350539	H200 cm	12 x 4,5 cm	348.00

### Bretter gehobelt

Artikelnr.	Masse	Traversen	Preis/Lfm.
7611097350546	H150 cm	10 x 4,5 cm	316.00
7611097350591	H160 cm	10 x 4,5 cm	336.00
7611097350553	H175 cm	10 x 4,5 cm	352.00
7611097350560	H190 cm	12 x 4,5 cm	397.00
7611097350577	H200 cm	12 x 4,5 cm	420.00



Ansicht aussen

AUSSEN INNEN

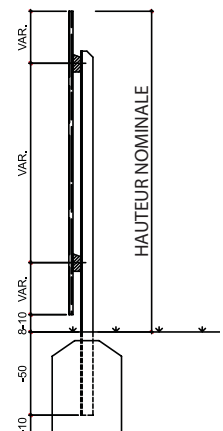
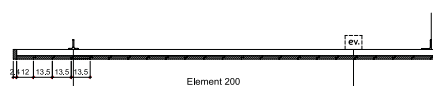

# Sichtschutzwände und Zubehör Profi

## Container-Einfassung

- Traversen in Fichtenholz 100 / 40 mm, vierkant, gehobelt, oben abgeschrägt
- Fichtenbretter sägeroh 100 / 20 mm und 150 / 20 mm, vertikal mit Überdeckung auf Traversen genagelt
- auf Wunsch grünlich imprägniert
- Fichte, von CH (LSH Lignum-30-0179), braun imprägniert im Vakuum-Druck-Verfahren
- **Lieferfrist ca. 4 Wochen**



Artikelnr.	Masse	Einheit	Preis
7611097359006	B104 × H130 cm	Stk	261.00
7611097359013	B121 × H130 cm	Stk	303.00
7611097359020	B161 × H130 cm	Stk	405.00
7611097359037	B165 × H130 cm	Stk	405.00
7611097359044	B336 × H130 cm	Stk	799.00
7611097359105	H130 cm	Lfm	251.00



## Pfosten für Container-Einfassung

- feuerverzinkt
- **Lieferfrist ca. 1 Woche**

Artikelnr.	Masse	Bemerkung	Preis/Stk.
7611097160015	Winkelstahlpfosten	5,0/5,0/0,6 × L164 cm	85.00
7611097160497	T-Stahlpfosten	5,0/5,0/0,6 × L164 cm	85.00

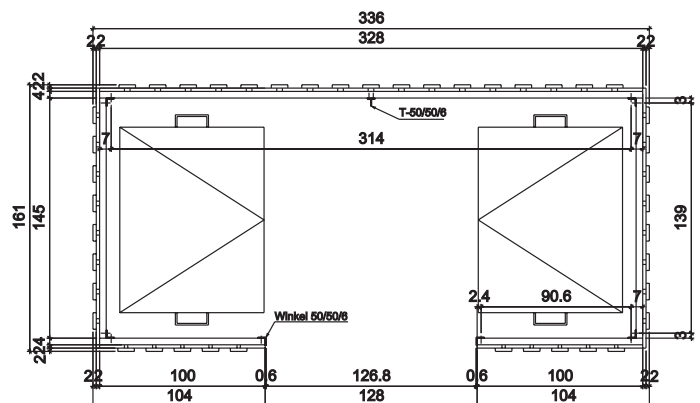
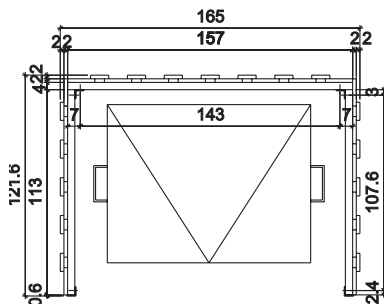
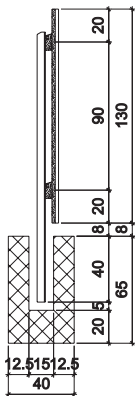

## Sichtschutz wechselseitig horizontal

- verzinkte Vierkantspfosten 40 / 40 mm, bei den Stößen 40 / 25 mm, mit Tannenbretter 100 / 20 mm
- wechselseitig horizontal mit rostfreien Linsenbohrschrauben auf Pfosten geschraubt
- andere Abmessung und grünlich imprägniert möglich
- Fichte von CH (LSH Lignum-30-0179), imprägniert im Vakuum-Druckverfahren, Farbe braun
- **Lieferfrist ca. 4 Wochen**



grünlich Imprägniert / imprégné verdâtre

Artikelnr.	Höhe	Pfostenlänge	Bemerkung	Preis/Lfm.
7611097350201	H150 cm	200 cm	sägeroh	361.00
7611097350218	H150 cm	200 cm	gehobelt	392.00
7611097350225	H160 cm	210 cm	sägeroh	386.00
7611097350232	H160 cm	210 cm	gehobelt	416.00
7611097350249	H175 cm	230 cm	sägeroh	421.00
7611097350256	H175 cm	230 cm	gehobelt	463.00
7611097350263	H200 cm	250 cm	sägeroh	435.00
7611097350270	H200 cm	250 cm	gehobelt	479.00

# Sichtschutzwände und Zubehör Profi

## Sichtschutzwand aus Halbrundhölzern

- Wanelemente fertig verschraubt, bestehend aus:
- Traversen in Europäische Lärche von CH/DE, vierkant, gehobelt
- Palisaden in Fichten-/Tannenholz von CH/DE/EE, halbrund, zylindrisch gefräst, 8,5 cm breit
- Pfostenabstand ca. 200 cm
- braun imprägniert im Vakuum-Druck-Verfahren, auf Wunsch grünlich
- Pfosten siehe Ende dieses Kapitels
- sehr robuste Ausführung; Mass- und Spezialanfertigung möglich
- **Lieferfrist 4 Wochen**

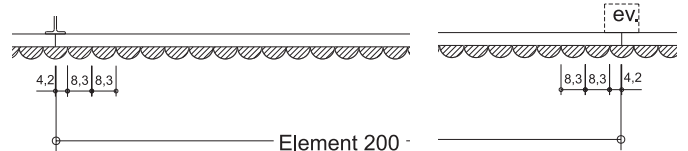

Artikelnr.	Masse	Traversen	Preis/Lfm.
7611097350003	H150 cm	10 × 4,5 cm	245.00
7611097350010	H160 cm	10 × 4,5 cm	263.00
7611097350027	H175 cm	10 × 4,5 cm	269.00
7611097350034	H190 cm	12 × 4,5 cm	301.00
7611097350041	H200 cm	12 × 4,5 cm	313.00

## Sichtschutzwand aus Halbrundhölzern mit Verzahnung

Materialbeschreibung siehe oben, Lieferfrist 4 Wochen



Artikelnr.	Masse	Traversen	Preis/Lfm.
7611097350058	H150 cm	10 × 4,5 cm	301.00
7611097350065	H160 cm	10 × 4,5 cm	324.00
7611097350072	H175 cm	10 × 4,5 cm	340.00
7611097350089	H190 cm	12 × 4,5 cm	363.00
7611097350096	H200 cm	12 × 4,5 cm	374.00

## Sichtschutzwand Rhombus

- Wanelemente fertig verschraubt, bestehend aus:
- Latten horizontal 9,0 x 2,6 cm als Rhombus gehobelt
- 3 Vertikalleisten 6,0 x 2,6 cm
- mit rostfreien Schrauben verschraubt
- Fichte von CH, braun imprägniert im Vakuum-Druck-Verfahren oder Europäische Lärche von CH/DE, natur, splintfrei
- sehr robuste Ausführung; Mass- und Spezialanfertigung möglich
- **Lieferfrist 4 Wochen**



AUSSEN INNEN



Fichte, braun imprägniert

Artikelnr.	Masse	Einheit	Preis.
7611097350621	B198 × H146 cm	Stk	563.00
7611097350614	B198 × H173 cm	Stk	634.00
7611097350607	B198 × H200 cm	Stk	704.00
7611097350683	H146 cm	Lfm	308.00
7611097350676	H173 cm	Lfm	350.00
7611097350669	H200 cm	Lfm	389.00

Lärche, natur

Artikelnr.	Masse	Einheit	Preis
7611097350652	B198 × H146 cm	Stk	718.00
7611097350645	B198 × H173 cm	Stk	816.00
7611097350638	B198 × H200 cm	Stk	927.00
7611097350713	H146 cm	Lfm	394.00
7611097350706	H173 cm	Lfm	448.00
7611097350690	H200 cm	Lfm	508.00



# Sichtschutzwände und Zubehör Profi

## Sichtschutzwand wechselseitig Lärche natur

- Wandelemente (ohne Montage) fertig vernagelt, bestehend aus:
- Traversen 10 x 4,5 cm vierkant, gehobelt; Bretter 15 x 2 cm mit 5 cm Zwischenraum aufgenagelt
- Pfostenabstand ca. 200 cm
- Europäische Lärche von CH/DE, natur, splintfrei, Pfosten siehe Ende dieses Kapitels
- sehr robuste Ausführung; Mass- und Spezialanfertigung möglich
- **Lieferfrist 4 Wochen**



### Bretter sägeroh

Artikelnr.	Masse	Preis/Lfm.
7611097350928	bis H165 cm	362.00
7611097350942	bis H195 cm	401.00

### Bretter gehobelt

Artikelnr.	Masse	Preis/Lfm.
7611097350935	bis H165 cm	395.00
7611097350959	bis H195 cm	448.00

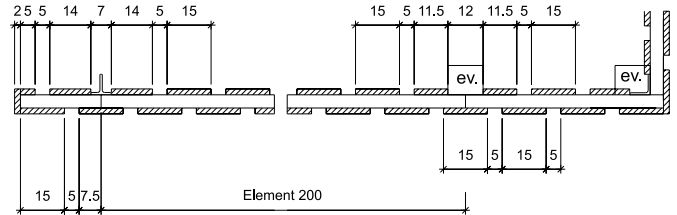

## Sichtschutzwand horizontal

- Bausatz lose geliefert, bestehend aus:
- Winkelstahlpfosten 5 / 5 / 0,5 cm feuerverzinkt, gebohrt, Lochabstand 10 cm
- horizontale Latten rhombusförmig 20°, gehobelt aus Latten 8,0 / 4,5 cm, Fertigmasse 7,4 (6,0) / 4,0 cm, Latten an den Enden gebohrt, inkl. Schrauben
- Europäische Lärche von CH/DE, natur, splintfrei; achtung: Latten können sich winden
- Mass- und Spezialanfertigung möglich
- **Lieferfrist 4 Wochen**



### Grundelement mit 2 Winkelstahlpfosten

Artikelnr.	Masse	Pfostenlänge	Preis/Stk.
7611097350805	B198 x H150 cm	200 cm	808.00
7611097350812	B198 x H180 cm	220 cm	976.00
7611097350829	B198 x H200 cm	250 cm	1'062.00

### Erweiterungselement mit 2 Winkelstahlpfosten, seitlich gebohrt

Artikelnr.	Masse	Pfostenlänge	Preis/Stk.
7611097350874	B198 x H150 cm	200 cm	808.00
7611097350881	B198 x H180 cm	220 cm	976.00
7611097350898	B198 x H200 cm	250 cm	1'062.00

## Latte zu Sichtschutzwand horizontal

- Europäische Lärche von CH/DE
- **Lieferfrist 3 Wochen**

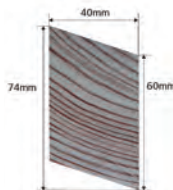

Artikelnr.	Masse	Preis/Stk.
7611097359525	6/4 x L198 cm	34.00

## Flachrundschraube rostfrei inkl. Mutter

- **Lieferfrist 1 Woche**



Artikelnr.	Masse	Preis/Stk.
7611097600207	M6 x 5,5 cm	1.20

## Anfang- / Endpfosten

- Winkelstahl, gebohrt
- feuerverzinkt
- **Lieferfrist 4 Wochen**



Artikelnr.	Masse	Preis/Stk.
7611097160909	5/5/0,5 x L200 cm	121.00
7611097160916	5/5/0,5 x L220 cm	137.00
7611097160923	5/5/0,5 x L250 cm	153.00

## Zwischenpfosten

- zwei Winkelstahlpfosten, gebohrt, verschraubt
- feuerverzinkt
- **Lieferfrist 4 Wochen**



Artikelnr.	Masse	Preis/Stk.
7611097160749	10/5/0,5 x L200 cm	242.00
7611097160756	10/5/0,5 x L220 cm	274.00
7611097160763	10/5/0,5 x L250 cm	306.00



# Sichtschutzwände und Zubehör Profi

## Pfosten zu Sichtschutzwand

- Pfosten aus Metall feuerverzinkt
- Pfosten aus Europäische Lärche von CH/DE, sägeroh, gekappt, braun druckimprägniert
- **Lieferfrist 1 Woche** / Lärchenkantpfosten ca. 4 Wochen

### T-Stahlpfosten

Artikelnr.	Masse	Wandhöhe	Preis/Stk.
761109716060 <sub>2</sub>	7/7/0,8 × L200 cm	140-160 cm	157.00
761109716062 <sub>6</sub>	7/7/0,8 × L220 cm	170-180 cm	171.00
761109716064 <sub>0</sub>	7/7/0,8 × L240 cm	190-200 cm	189.00

### Winkelstahlpfosten

Artikelnr.	Masse	Wandhöhe	Preis/Stk.
761109716160 <sub>9</sub>	7/7/0,8 × L200 cm	140-160 cm	157.00
761109716162 <sub>3</sub>	7/7/0,8 × L220 cm	170-180 cm	171.00
761109716164 <sub>7</sub>	7/7/0,8 × L240 cm	190-200 cm	189.00

### Lärchenkantpfosten

Artikelnr.	Masse	Wandhöhe	Preis/Stk.
761109772300 <sub>5</sub>	10/12 × L200 cm	150 cm	73.05
761109772350 <sub>0</sub>	10/12 × L225 cm	175 cm	76.25
761109772390 <sub>6</sub>	10/12 × L240 cm	190 cm	84.70
761109772400 <sub>2</sub>	10/12 × L250 cm	200 cm	85.75



## Sichtschutzwand-Türe

- starker Rahmen in Vierkantholz oder Metall; Verkleidung nach Wahl Sichtschutzwand
- verzinkte Beschläge und Langbänder, verstellbare Kloben, Schloss mit Schlüssel oder Zylinder-Ausschnitt / bei Metallrahmen Einsteckschloss; sehr robuste Ausführung
- Lichtbreite 80-120 cm, Angabe der Verkleidung, andere Abmessung möglich, grünlich impr. möglich
- **Lieferfrist ca. 4 Wochen**



Artikelnr.	Breite	Wandhöhe	Ausführung	Preis/Stk.
761109735100 <sub>0</sub>	80-120 cm	bis 150 cm	starker Rahmen in Vierkantholz	985.00
761109735101 <sub>7</sub>	80-120 cm	151-175 cm	starker Rahmen in Vierkantholz	1'171.00
761109735102 <sub>4</sub>	80-120 cm	176-200 cm	starker Rahmen in Vierkantholz	1'356.00
761109735200 <sub>7</sub>	80-120 cm	bis 150 cm	Stahlrohrrahmen 60/40	1'873.00
761109735201 <sub>4</sub>	80-120 cm	151-175 cm	Stahlrohrrahmen 60/40	2'024.00
761109735202 <sub>1</sub>	80-120 cm	176-200 cm	Stahlrohrrahmen 60/40	2'174.00
761109752904 <sub>1</sub>	Mehrpreis für Türe in Steigung			165.00



## T-Stahlpfosten für Sichtschutz-Türe

- feuerverzinkt
- **Lieferfrist ca. 4 Wochen**

Artikelnr.	Masse	Türhöhe	Preis/Stk.
761109716071 <sub>8</sub>	8,0/8,0/0,9 × L200 cm	bis 150 cm	205.00
761109716072 <sub>5</sub>	8,0/8,0/0,9 × L225 cm	bis 175 cm	226.00
761109716073 <sub>2</sub>	8,0/8,0/0,9 × L250 cm	bis 200 cm	248.00



## Eichenpfosten für Sichtschutz-Türe

- Kopf gefast, ungespitzt
- Eiche von CH/DE, braun imprägniert im Vakuum-Druck-Verfahren, grünlich imprägniert möglich
- **fettgedruckte Artikel ab Lager**, falls nicht Lager Lieferfrist ca. 4 Wochen



Artikelnr.	Masse	Türhöhe	Preis/Stk.
761109776300 <sub>1</sub>	12/12 × L200 cm	bis 150 cm	120.55
761109776350 <sub>6</sub>	12/12 × L225 cm	bis 175 cm	145.85
761109776400 <sub>8</sub>	12/12 × L250 cm	bis 200 cm	160.05



# Lärmschutzwände und Zubehör

## Lärmschutzwand Typ 28

- Wandelemente fertig vernagelt / verschraubt bestehend aus:
- Konstruktionsholz/Traversen in Europäische Lärche von CH/DE, vierkant, gehobelt
- Dachprofil in Europäische Lärche von CH/DE
- Palisaden in Tanne von CH/DE/EE, halbrund, zylindrisch gefräst, 7,0 cm breit
- Fichten-/Tannenbretter von CH 10 x 2 und 15 x 2 cm
- Isolation Iover PBA 40 mm (oder gleichwertiges) mit rostfreiem Schutzgewebe
- Gewicht ca. 28 kg/m<sup>2</sup>
- Pfosten siehe Ende dieses Kapitels
- braun imprägniert im Vakuum-Druck-Verfahren, auf Wunsch grünlich
- EMPA-geprüft (Prüfbericht Nr. 415892), Mass- und Spezialanfertigung möglich, **Lieferfrist 5 Wochen**

Artikelnr.	Masse	Bemerkung	Einheit	Preis
7611097370001	B200 x H100 cm	sägeroh	Stk	763.00
7611097370018	B200 x H100 cm	gehobelt	Stk	821.00
7611097370032	H100 cm	sägeroh	Lfm	430.00
7611097370049	H100 cm	gehobelt	Lfm	460.00
7611097370056	B200 x H150 cm	sägeroh	Stk	902.00
7611097370063	B200 x H150 cm	gehobelt	Stk	990.00
7611097370087	H150 cm	sägeroh	Lfm	513.00
7611097370094	H150 cm	gehobelt	Lfm	554.00
7611097370100	B200 x H175 cm	sägeroh	Stk	997.00
7611097370117	B200 x H175 cm	gehobelt	Stk	1'088.00
7611097370131	H175 cm	sägeroh	Lfm	559.00
7611097370148	H175 cm	gehobelt	Lfm	605.00
7611097370155	B200 x H200 cm	sägeroh	Stk	1'059.00
7611097370162	B200 x H200 cm	gehobelt	Stk	1'175.00
7611097370186	H200 cm	sägeroh	Lfm	600.00
7611097370193	H200 cm	gehobelt	Lfm	657.00

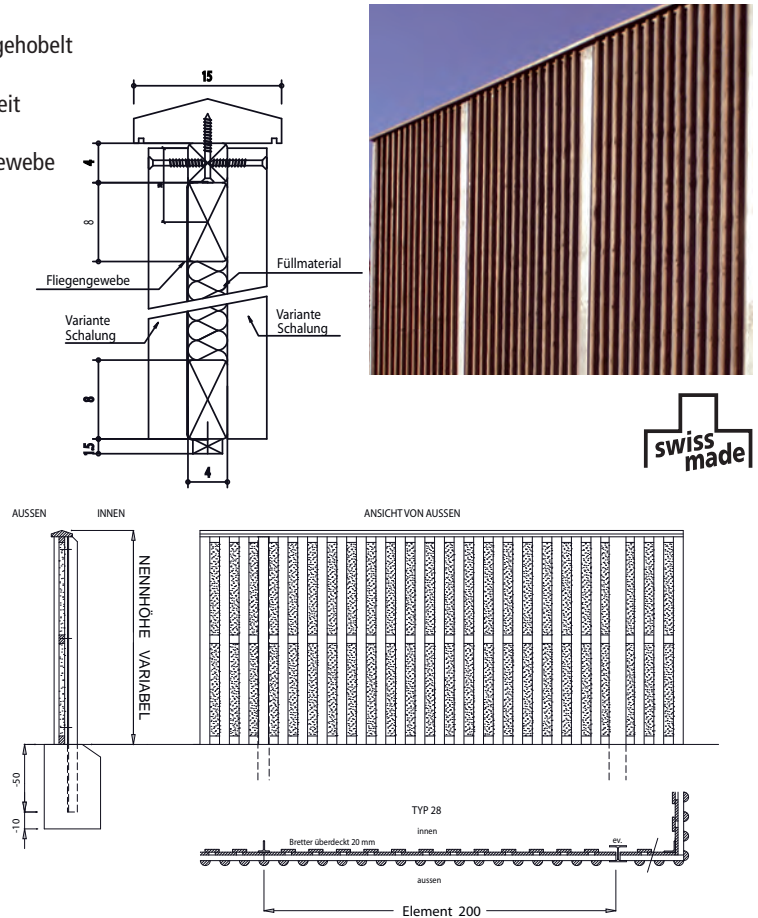

## Lärmschutzwand Typ 34

- Wandelemente fertig vernagelt / verschraubt bestehend aus:
- Konstruktionsholz/Traversen in Europäische Lärche von CH/DE, vierkant, gehobelt
- Dachprofil in Europäische Lärche von CH/DE
- Palisaden in Tanne von CH/DE/EE, halbrund, zylindrisch gefräst, 7,0 cm breit
- Fichten-/Tannenbretter 15 x 2,4 cm
- Isolation Iover PBA 40 mm (oder gleichwertiges) mit rostfreiem Schutzgewebe
- Gewicht ca. 30 kg/m<sup>2</sup>
- Pfosten siehe Ende dieses Kapitels
- braun imprägniert im Vakuum-Druck-Verfahren, auf Wunsch grünlich
- EMPA-geprüft (Prüfbericht Nr. 452132)
- Mass- und Spezialanfertigung möglich
- **Lieferfrist 5 Wochen**

Artikelnr.	Masse	Bemerkung	Einheit	Preis
7611097370360	B200 x H150 cm	sägeroh	Stk	926.00
7611097370391	B200 x H150 cm	gehobelt	Stk	997.00
7611097370308	H150 cm	sägeroh	Lfm	530.00
7611097370339	H150 cm	gehobelt	Lfm	566.00
7611097370377	B200 x H175 cm	sägeroh	Stk	1'031.00
7611097370407	B200 x H175 cm	gehobelt	Stk	1'113.00
7611097370315	H175 cm	sägeroh	Lfm	576.00
7611097370346	H175 cm	gehobelt	Lfm	616.00
7611097370384	B200 x H200 cm	sägeroh	Stk	1'089.00
7611097370414	B200 x H200 cm	gehobelt	Stk	1'182.00
7611097370322	H200 cm	sägeroh	Lfm	611.00
7611097370353	H200 cm	gehobelt	Lfm	657.00

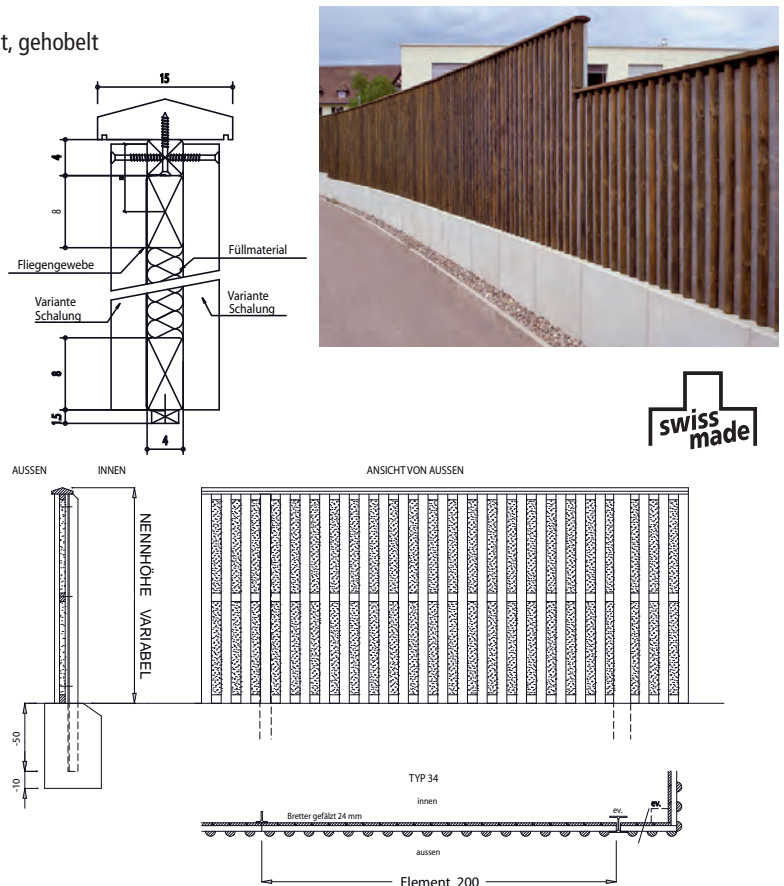

# Lärmschutzwände und Zubehör

	Norm Bewertung	Typ 34	Norm Bewertung	Typ28
<b>Schallabsorption</b>				
Empa-Prüfbericht		Nr. 452132.8		Nr. 415892.2
Schallabsorptionsgrad $\alpha_w$	EN ISO 11654:1997	0.80	EN ISO 11654:1994	0.75
Schallabsorptionsklasse	EN ISO 11654:1997	B		
Einzahl-Angabe der Schallabsorption $DL_\alpha$	EN 1793-1-2012	8.3	RLS 90 /ZTV-Lsw88	8.0
Kategorie der Schallabsorptionseigenschaften	EN 1793-1-2012	A3		
Bewertung	VDI 3755:2015-01	Höchst absorbierend	RLS 90 /ZTV-Lsw88	Hoch absorbierend
<b>Luftschalldämmung</b>				
Empa-Prüfbericht		Nr. 452132.9		Nr. 415892.1
Rw (C; Ctr)	EN ISO 717-1	34 (-1; -4) dB	EN ISO 717-1	28 (-2; -5) dB
Einzahl-Angabe der Luftschalldämmung $DL_R$	EN 1793-2 (8/2018)	30 dB		
Gruppe der Luftschalldämmung	EN 1793-1+2	B3		

## Lärmschutzwand Varianten

- Preise für Spezialhöhen auf Anfrage
- Verlaufsrichtung bei Diagonal- und Fischgratverkleidungen angeben
- Fichte bzw. Lärche von CH/DE
- **Lieferfrist ca. 5 Wochen**

Artikelnr.	Beschreibung	Bemerkung	Mehrpreis/m2
7611097370209	Lärmschutzwand-Variante, Aussenseite mit Staketen aus Tannenholz 60/26 mm, braun druckimprägniert	Aussenseite	23.25
7611097370216	Lärmschutzwand-Variante, Aussenseite mit Staketen aus Europäischem Lärchenholz 60/26mm, braun druckimprägniert	Aussenseite	53.80
7611097370223	Lärmschutzwand-Variante, Aussenseite diagonal verkleidet	Aussenseite	38.20
7611097370230	Lärmschutzwand-Variante, Aussenseite Fischgrat verkleidet	Aussenseite	68.80
7611097370247	Lärmschutzwand-Variante, braun druckimprägniert, Innenseite mit Überdeckung aus Europäischem Lärchenholz	Innenseite Typ 28	27.95
7611097370445	Lärmschutzwand-Variante, braun druckimprägniert, Innenseite Europäische Lärchenbretter gehobelt, gefälzt	Innenseite Typ 34	27.95
7611097370278	Lärmschutzwand-Variante, Innenseite diagonal verkleidet	Innenseite	61.15
7611097370285	Lärmschutzwand-Variante, Innenseite mit Muster Fischgrat	Innenseite	83.35
7611097370292	Lärmschutzwand-Variante, Aussen- und Innenseite mit rostfreien Schrauben verschraubt	Aussen-/Innenseite	68.05

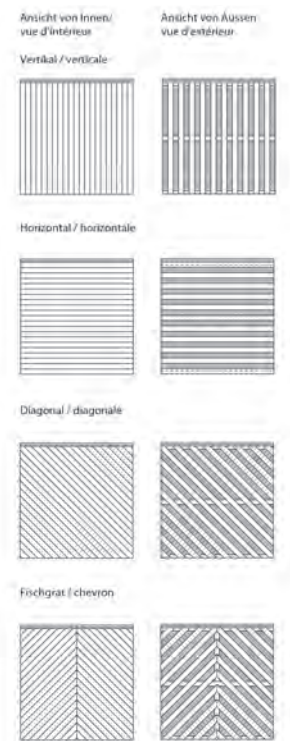

## Lärmschutzwand Privato

- Wandelemente (ohne Montage) fertig vernagelt/verschraubt bestehend aus:
- Latten 2,5 x 5,5 cm, Rahmenhölzer 4,5 x 7,0 cm
- schwarzes Polyethylen-Netz, Füllung mit Steinwolle 3,0 cm
- Rückwand aus Profilbretter 2,5 x 14,5 cm
- Geprüft nach EN1793-2: Luftschalldämmung DLR = 25 dB (Klasse B3)
- Schallabsorption A3 (nicht geprüft)
- Kiefer von IT/AT, grünlich imprägniert
- **Lieferfrist ca. 5 Wochen**

Artikelnr.	Masse	Preis/Stk.
8005938182813	B200 x H130 cm	539.00
8005938182783	B200 x H180 cm	915.00



# Lärmschutzwände und Zubehör

## Dachprofil in Lärchenholz

- Dachprofil 150 / 50 mm für Lärm- oder Sichtschutzwände
- inkl. Vierkantleiste 40 / 40 mm zur unsichtbaren Verschraubung
- gehobelt
- Europäische Lärche von CH/DE, braun druckimprägniert
- **Lieferfrist 5 Wochen**

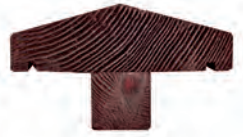

Artikelnr.	Masse	Preis/Lfm.
7611097389003	15/5 cm	66.10

## Pfosten für Lärmschutzwand

- Eichenkantpfosten von CH/DE, braun imprägniert im Vakuum-Druck-Verfahren
- Metallpfosten feuerverzinkt
- **fettgedruckte Artikel ab Lager, falls nicht Lager Lieferfrist ca. 5 Wochen**



Artikelnr.	Wandhöhe	Ausführung	Pfostenlänge	Preis/Stk.
7611097160701	100 cm	T-Stahlpfosten	8,0/8,0/0,9 × L150 cm	161.00
7611097179994	100 cm	Winkel-Stahlpfosten	8,0/8,0/0,8 × L150 cm	161.00
7611097180013	100 cm	HEA-100 Breitflanschträger	L150 cm	215.00
7611097 <b>76200</b> 4	<b>100 cm</b>	<b>Eichenkantpfosten braun ungespitzt</b>	<b>12/12 × L150 cm</b>	<b>94.70</b>
7611097 <b>16071</b> 8	<b>150 cm</b>	<b>T-Stahlpfosten</b>	<b>8.0/8.0/0.9 × L200 cm</b>	<b>205.00</b>
7611097 <b>17998</b> 7	<b>150 cm</b>	<b>Winkel-Stahlpfosten</b>	<b>8.0/8.0/0.8 × L200 cm</b>	<b>205.00</b>
7611097180020	150 cm	HEA-100-Breitflanschträger	L200 cm	276.00
7611097 <b>76300</b> 1	<b>150 cm</b>	<b>Eichenkantpfosten braun ungespitzt</b>	<b>12/12 × L200 cm</b>	<b>120.55</b>
7611097 <b>16072</b> 5	<b>175 cm</b>	<b>T-Stahlpfosten</b>	<b>8.0/8.0/0.9 × L225 cm</b>	<b>226.00</b>
7611097 <b>17997</b> 0	<b>175 cm</b>	<b>Winkel-Stahlpfosten</b>	<b>8.0/8.0/0.8 × L225 cm</b>	<b>226.00</b>
7611097180037	175 cm	HEA-100-Breitflanschträger	L225 cm	307.00
7611097 <b>76350</b> 6	<b>175 cm</b>	<b>Eichenkantpfosten braun ungespitzt</b>	<b>12/12 × L225 cm</b>	<b>145.85</b>
7611097 <b>16073</b> 2	<b>200 cm</b>	<b>T-Stahlpfosten</b>	<b>8.0/8.0/0.9 × L250 cm</b>	<b>248.00</b>
7611097 <b>17996</b> 3	<b>200 cm</b>	<b>Winkel-Stahlpfosten</b>	<b>8.0/8.0/0.8 × L250 cm</b>	<b>248.00</b>
7611097180044	200 cm	HEA-100-Breitflanschträger	L250 cm	337.00
7611097 <b>76400</b> 8	<b>200 cm</b>	<b>Eichenkantpfosten braun ungespitzt</b>	<b>12/12 × L250 cm</b>	<b>160.05</b>



## Türe zu Lärmschutzwand

- starker Rahmen in Vierkantholz
- Verkleidung nach Wahl 28 / 34
- verzinkte Beschläge und Langbänder
- verstellbare Kloben
- Schloss mit Zifferschlüssel oder Zylinder-Ausschnitt
- CH/DE
- **Lieferfrist ca. 5 Wochen**



Ansicht von innen

Artikelnr.	Typ	Breite	Höhe	Preis/Stk.
7611097361009	28 / 34	80-120 cm	150 cm	3'171.00
7611097361016	28 / 34	80-120 cm	175 cm	3'363.00
7611097361023	28 / 34	80-120 cm	200 cm	3'556.00

## Pfosten für Lärmschutzwand-Türe

- aus Metall feuerverzinkt
- **Lieferfrist ca. 1 Woche**

Artikelnr.	Masse	Wandhöhe	Preis/Stk.
7611097161715	9,0/9,0/1,0/200 cm	150 cm	245.00
7611097161722	9,0/9,0/1,0/225 cm	175 cm	269.00
7611097161739	9,0/9,0/1,0/250 cm	200 cm	294.00



# Weid-/Bambus-/Haselnusswände

## Weidenzaun Sylt

- seitlicher Rahmen ca. 3,0 × 4,8 cm
- geflochten
- gesotten
- Weide von PL, natur, braun
- **Lieferfrist 1 Woche**

Artikelnr.	Masse	Preis/Stk.
7611097 <b>90699</b> 6	<b>B180 × H180 cm</b>	117.00
7611097 <b>90698</b> 9	<b>B 90 × H180 cm</b>	73.00



## Weidenzaun Usedom

- umlaufender Rahmen ca. 3,5 × 4,8 cm
- geflochten
- gesotten
- Weide von PL, natur, braun
- **Lieferfrist 1 Woche**

Artikelnr.	Masse	Preis/Stk.
7611097 <b>90697</b> 2	<b>B180 × H180 cm</b>	161.00
7611097 <b>90696</b> 5	<b>B 90 × H180 cm</b>	96.00



## Paravent

- umlaufender Rahmen ca. 3,0 × 4,8 cm
- vier Zaunfelder mit Scharnieren verbunden
- geflochten
- gesotten
- Weide von PL, natur, braun
- **Lieferfrist 1 Woche**

Artikelnr.	Masse	Preis/Stk.
7611097 <b>90695</b> 8	<b>B240 × H160 cm</b>	214.00



## Beetumrandung

- mit drei Bodenstäben
- geflochten
- gesotten
- Weide von PL, natur, braun
- **Lieferfrist 1 Woche**

Artikelnr.	Masse	Preis/Stk.
7611097 <b>90694</b> 1	<b>B100 × H20/40 cm</b>	17.50



## Haselnusszaun Rügen

- Haselruten Ø 1–3 cm
- Seitenruten Ø 3–4 cm
- geflochten
- Haselnuss von PL, natur, unbehandelt
- **Lieferfrist 1 Woche**

Artikelnr.	Masse	Preis/Stk.
7611097 <b>90657</b> 6	<b>B120 × H120 cm</b>	69.00
7611097 <b>90658</b> 3	<b>B120 × H140 cm</b>	79.00
7611097 <b>90659</b> 0	<b>B120 × H180 cm</b>	91.00



# Weid-/Bambus-/Haselnusswände

## Sichtschutz Bambus

- Zaunfeld aus Bambus Ø 5,5–7,0 cm
- Pfosten 7,5/7,5 × L 230 cm, galvanisiert
- Pfostenverkleidung und Abdeckschiene aus Edelstahl
- Bambus von CN, natur, unbehandelt, **Lieferfrist 1 Woche**



Artikelnr.	Ausführung	Masse	Preis/Stk.
7611097905890	<b>Komplettwand</b>	<b>B150 × H180 cm</b>	<b>948.00</b>
7611097905937	<b>Komplettwand</b>	<b>B 90 × H180 cm</b>	<b>775.00</b>
7611097905906	<b>Anfangswand</b>	<b>B150 × H180 cm</b>	<b>948.00</b>
7611097905944	<b>Anfangswand</b>	<b>B 90 × H180 cm</b>	<b>775.00</b>
7611097905913	<b>Anschlusswand</b>	<b>B150 × H180 cm</b>	<b>743.00</b>
7611097905951	<b>Anschlusswand</b>	<b>B 90 × H180 cm</b>	<b>572.00</b>
7611097905920	<b>Abschlusswand</b>	<b>B150 × H180 cm</b>	<b>743.00</b>
7611097905968	<b>Abschlusswand</b>	<b>B 90 × H180 cm</b>	<b>572.00</b>



*Pfostenverkleidung und Abdeckschiene aus Edelstahl*

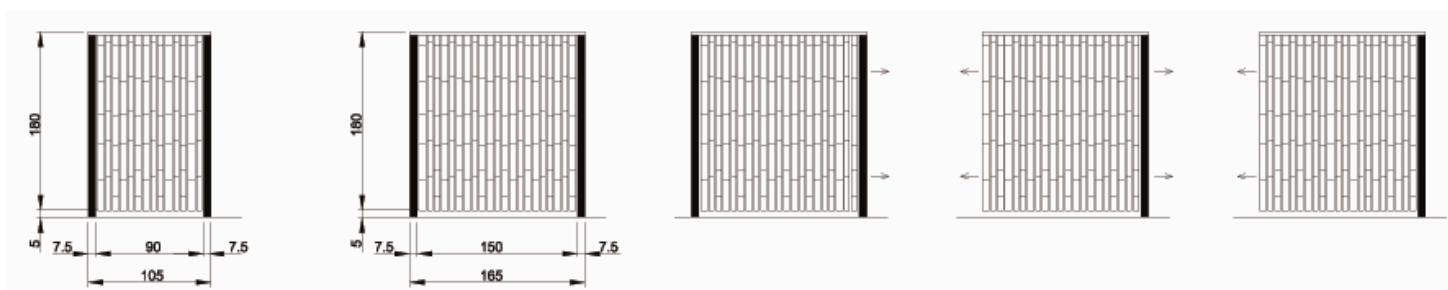

*Komplettwand B 90 cm*

*Komplettwand B 150 cm*

*Anfangswand*

*Anschlusswand*

*Abschlusswand*

# Rankgitter

## Holz-Scherengitter

- Lamellen 1,0 × 1,7 cm, an den Kreuzpunkten mit Alu-Nieten zusammengefügt
- Fichte von PL, unbehandelt
- PEFC zertifiziert
- **Lieferfrist 1 Woche**



Artikelnr.	Masse	Preis/Stk.
7611097919545*	<b>B 50 × H180 cm</b>	<b>26.00</b>
7611097919644*	<b>B100 × H200 cm</b>	<b>39.00</b>

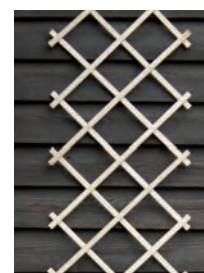

## Kunststoff-Scherengitter

- glatte Oberfläche, witterungsbeständig, lichtecht, grün
- **Lieferfrist 1 Woche**

Artikelnr.	Masse	Preis/Stk.
7611097816028*	<b>B30 × H180 cm</b>	<b>12.75</b>
7611097816127*	<b>B60 × H180 cm</b>	<b>21.40</b>
7611097816226*	<b>B90 × H180 cm</b>	<b>30.80</b>









# Rankgitter

## Rankgitter

- Rahmen ca. 4,5 x 4,5 cm, verzapft und gehobelt
- Leisten ca. 0,8 x 3,0 cm, gehobelt
- Rautenmass ca. 12 x 12 cm
- mit verzinkten Klammern geheftet
- Kiefer von PL, grünlich imprägniert
- **Lieferfrist 1 Woche**



Artikelnr.	Masse	Zertifizierung	Preis/Stk.
7611097 <b>91109</b> 9	<b>B180 x H160/180 cm</b>	 PEFC	<b>98.00</b>
7611097 <b>91070</b> 2	<b>B 90 x H157/180 cm</b>	 PEFC	<b>73.00</b>
7611097 <b>91040</b> 5	<b>B180 x H180 cm</b>	 PEFC	<b>79.00</b>
7611097 <b>91080</b> 1	<b>B100 x H180 cm</b>	 PEFC	<b>62.00</b>
7611097 <b>91029</b> 0	<b>B 60 x H180 cm</b>	 PEFC	<b>48.00</b>
7611097 <b>91100</b> 6	<b>B 60 x H180/210 cm</b>	 PEFC	<b>56.00</b>

## Rankgitter Quadro

- Leisten ca. 1,2 x 2,8 cm, gehobelt, gefast
- Kiefer von PL, grünlich imprägniert
- **Lieferfrist 1 Woche**

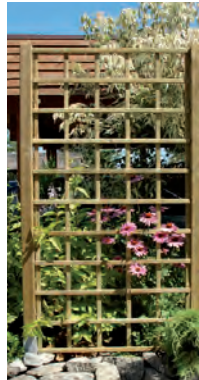

Artikelnr.	Masse	Preis/Stk.
7611097 <b>91054</b> 2	<b>B 55 x H180 cm</b>	<b>56.00</b>

## Rankgitter ohne Rahmen

- Leisten ca. 1,5 x 3,0 cm, gehobelt
- mit verzinkten Klammern geheftet
- Kiefer von PL, grünlich imprägniert
- PEFC zertifiziert
- **Lieferfrist 1 Woche**



Artikelnr.	Masse	Preis/Stk.
7611097 <b>91052</b> 8	<b>B 60 x H180 cm</b>	<b>21.00</b>

## Rankgitter in Lärche

- Leisten ca. 1,5 x 3,0 cm, gehobelt
- Europäische Lärche von PL, natur, unbehandelt
- **Lieferfrist 1 Woche**



### Linearform, Leistenabstand 5 cm

Artikelnr.	Masse	Preis/Stk.
7611097 <b>91034</b> 4	<b>B67 x H180 cm</b>	<b>46.00</b>

### Trapezform, Leistenabstand 5-20 cm

Artikelnr.	Masse	Preis/Stk.
7611097 <b>91045</b> 0	<b>B60 x H150 cm</b>	<b>19.50</b>

### Rechteckform, Leistenabstand 13 cm, PEFC zertifiziert

Artikelnr.	Masse	Preis/Stk.
7611097 <b>91022</b> 1	<b>B99 x H180 cm</b>	<b>49.00</b>
7611097 <b>91012</b> 2	<b>B67 x H180 cm</b>	<b>36.00</b>
7611097 <b>91002</b> 3	<b>B35 x H180 cm</b>	<b>22.00</b>



Linearform



Trapezform



Rechteckform

## Staketenzaun Chur

- Staketen 6,0/2,6 cm, Kopf gerundet, glattgehobelt, gefast, hochwertige Qualität
- Europäische Lärche von CH/DE/IT/AT, natur, unbehandelt; **Lieferfrist 1 Woche**

### Splintfrei

Artikelnr.	Masse	Traversenhöhe	Preis/Stk.
7611097332078	B250 × H 60cm	6,0/ 4,0cm	253.00
7611097332177	B250 × H 80cm	8,0/ 4,0cm	306.00
7611097332276	B250 × H100cm	8,0/ 4,0cm	350.00
7611097332375	B250 × H120cm	10,0/4,0cm	401.00

### mit Splint / Ästen

Artikelnr.	Masse	Traversenhöhe	Preis/Stk.
7611097333075	B250 × H 80cm	8,0/ 4,0cm	254.00
7611097333174	B250 × H100cm	8,0/ 4,0cm	297.00
7611097333273	B250 × H120cm	10,0/4,0cm	342.00



## Normtüre zu Staketenzaun Chur

- Staketen 6,0/2,6 cm, Kopf gerundet; Rahmen vierkant, glattgehobelt, gefast; hochwertige Qualität
- ohne Beschläge (siehe Kapitel Beschläge/Vierkantpfosten/Farben); objektspezifische Türen mit hochwertigen Beschlägen auf Anfrage
- Europäische Lärche von CH/DE/IT/AT, natur, unbehandelt, splintfrei; **Lieferfrist 1 Woche**

Artikelnr.	Masse	Preis/Stk.
7611097338179	B100 × H 60cm	255.00
7611097338278	B100 × H 80cm	271.00
7611097338377	B100 × H100cm	287.00
7611097338476	B100 × H120cm	303.00



## Staketenzaun Bern

- Holz mit Ästen, Staketen 4,5/2,0 Kopfnr. 3 (gerundet) oder 5 (abgeschragt)
- Fichte von CH (LSH Lignum-30-0179), braun imprägniert im Vakuum-Druck-Verfahren
- **fettgedruckte Artikel ab Lager, falls nicht Lager Lieferfrist ca. 2 Wochen**

Masse	KOPFNUMMER 3		KOPFNUMMER 5	
	Artikelnr.	Preis/Stk.	Artikelnr.	Preis/Stk.
B250 × H 60cm	7611097330654	162.00	7611097330944	162.00
<b>B250 × H 80cm</b>	7611097 <b>330661</b>	<b>177.00</b>	7611097 <b>330951</b>	<b>177.00</b>
<b>B250 × H100cm</b>	7611097 <b>330739</b>	<b>197.00</b>	7611097 <b>330968</b>	<b>197.00</b>
B250 × H120cm	7611097330746	210.00	7611097331330	210.00

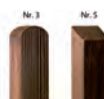

## Staketenzaun Luzern und Zug

- Staketen 6,0/2,0 oder 6,0/2,6 cm, Kopf gerundet; glattgehobelt, gefast; hochwertige Qualität
- Fichte von CH (LSH Lignum-30-0179), braun imprägniert im Vakuum-Druck-Verfahren
- sehr robuste Ausführung; Mass- und Spezialanfertigung möglich
- **Lieferfrist 1 Woche**

### Staketenzaun Luzern, Staketen 6,0/2,6 cm

Artikelnr.	Masse	Traversenhöhe	Preis/Stk.
7611097332009	B250 × H 60cm	6,0/4,0cm	187.40
7611097332108	B250 × H 80cm	7,0/4,0cm	225.90
7611097332207	B250 × H100cm	8,0/4,0cm	257.30
7611097332603	B250 × H120cm	9,0/4,0cm	292.75

### Staketenzaun Zug, Staketen 6,0/2,0 cm

Artikelnr.	Masse	Traversenhöhe	Preis/Stk.
7611097330104	B250 × H 60cm	8,0/2,6cm	172.20
7611097330203	B250 × H 80cm	8,0/2,6cm	202.60
7611097330302	B250 × H100cm	8,0/2,6cm	228.95
7611097330005	B250 × H120cm	8,0/2,6cm	257.30



Staketenzaun Luzern



Staketenzaun Zug



# Holzzäune/Zaunzubehör

## Normtüre zu Staketenzaun Luzern / Zug / Bern

- Staketen 6,0/2,0 oder 6,0/2,6 cm, Bern 4,5/2,0 cm
- Kopf abgerundet (Kopfnr. 3), Bern auch abgeschragt (Kopfnr. 5) erhältlich
- Rahmen vierkant, glattgehobelt, gefast
- hochwertige Qualität, sehr robuste Ausführung, Mass- und Spezialanfertigung möglich
- ohne Beschläge (siehe Kapitel Farben, Vierkantpfosten, Beschläge)
- Fichte von CH (LSH Lignum-30-0179), braun imprägniert im Vakuum-Druck-Verfahren
- **fettgedruckte Artikel ab Lager**, falls nicht Lager Lieferfrist ca. 1-2 Wochen



### Normtüre zu Staketenzaun Luzern, Staketen 6,0/2,6 cm

Artikelnr.	Masse	Preis/Stk.
7611097 <b>33814</b> <sup>8</sup>	<b>B100 × H 60cm</b>	<b>211.00</b>
7611097 <b>33824</b> <sup>7</sup>	<b>B100 × H 80cm</b>	<b>224.00</b>
7611097 <b>33834</b> <sup>6</sup>	<b>B100 × H100cm</b>	<b>236.00</b>
7611097 <b>33844</b> <sup>5</sup>	<b>B100 × H120cm</b>	<b>248.00</b>
7611097529980	Sondermass bis 120 × 120cm	312.00

### Normtüre zu Staketenzaun Zug, Staketen 6,0/2,0 cm

Artikelnr.	Masse	Preis/Stk.
7611097 <b>33810</b> <sup>0</sup>	<b>B100 × H 60cm</b>	<b>211.00</b>
7611097 <b>33820</b> <sup>9</sup>	<b>B100 × H 80cm</b>	<b>224.00</b>
7611097 <b>33830</b> <sup>8</sup>	<b>B100 × H100cm</b>	<b>236.00</b>
7611097 <b>33840</b> <sup>7</sup>	<b>B100 × H120cm</b>	<b>248.00</b>
7611097529997	Sondermass bis 120 × 120cm	312.00



### Normtüre zu Staketenzaun Bern, Staketen 4,5/2,0 cm, Kopfnr. 3

Artikelnr.	Masse	Preis/Stk.
7611097338438	B100 × H 60cm	193.00
7611097 <b>33845</b> <sup>2</sup>	<b>B100 × H 80cm</b>	<b>205.00</b>
7611097 <b>33846</b> <sup>9</sup>	<b>B100 × H100cm</b>	<b>217.00</b>
7611097338483	B100 × H120cm	236.00

### Normtüre zu Staketenzaun Bern, Staketen 4,5/2,0 cm, Kopfnr. 5

Artikelnr.	Masse	Preis/Stk.
7611097338490	B100 × H 60cm	193.00
7611097 <b>33850</b> <sup>6</sup>	<b>B100 × H 80cm</b>	<b>205.00</b>
7611097 <b>33851</b> <sup>3</sup>	<b>B100 × H100cm</b>	<b>217.00</b>
7611097338520	B100 × H120cm	236.00



## Normtüre Holzrahmen mit Geflecht

- Rahmen vierkant, glattgehobelt, gefast
- Standard mit Diagonalrahtgeflecht 50/50/2,5 mm Galfan verzinkt bespannt, auf Wunsch anderes Geflecht
- ohne Beschläge (siehe Kapitel Farben, Vierkantpfosten, Beschläge)
- Fichte von CH (LSH Lignum-30-0179), braun imprägniert im Vakuum-Druck-Verfahren
- **Lieferfrist 1-2 Wochen**

Artikelnr.	Masse	Preis/Stk.
7611097 <b>53200</b> <sup>3</sup>	<b>B100 × H 80cm</b>	<b>215.00</b>
7611097 <b>53201</b> <sup>0</sup>	<b>B100 × H100cm</b>	<b>227.00</b>
7611097 <b>53202</b> <sup>7</sup>	<b>B100 × H120cm</b>	<b>239.00</b>
7611097532034	Sondermass bis 120 × 120cm	297.00



## Staketenzaun Davos

- Staketen 3,3 × 5,5 cm, Kopf 30° abgeschragt, unten gerade gekappt; glattgehobelt, Längsseiten gefast
- von hinten sichtbar mit rostfreien Schrauben verschraubthochwertige Qualität
- Europäische Lärche von CH/DE, natur, unbehandelt, splintfrei
- Mass- und Spezialanfertigung möglich; **Lieferfrist 1-2 Wochen**



Artikelnr.	Masse	Traversenhöhe	Preis/Stk.
7611097 <b>33101</b> <sup>9</sup>	<b>B250 × H 80cm</b>	<b>8,0/4,0 cm</b>	<b>504.00</b>
7611097 <b>33111</b> <sup>8</sup>	<b>B250 × H100cm</b>	<b>8,0/4,0 cm</b>	<b>569.00</b>
7611097 <b>33121</b> <sup>7</sup>	<b>B250 × H120cm</b>	<b>10,0/4,0 cm</b>	<b>629.00</b>



## Normtüre zu Staketenzaun Davos

- Staketen 3,3 × 5,5 cm, Kopf 30° abgeschragt, unten gerade gekappt
- glattgehobelt, Längsseiten gefast; Rahmen vierkant; von hinten sichtbar mit rostfreien Schrauben verschraubt
- hochwertige Qualität; ohne Beschläge (siehe Seite 40)
- Europäische Lärche von CH/DE, natur, unbehandelt, splintfrei
- Mass- und Spezialanfertigung möglich; **Lieferfrist 1-2 Wochen**

Artikelnr.	Masse	Preis/Stk.
7611097 <b>33801</b> <sup>8</sup>	<b>B100 × H 80cm</b>	<b>337.00</b>
7611097 <b>33811</b> <sup>7</sup>	<b>B100 × H100cm</b>	<b>372.00</b>
7611097 <b>33821</b> <sup>6</sup>	<b>B100 × H120cm</b>	<b>407.00</b>



## Staketenzaun Toblach

- Staketen 11,5/2,0 cm, Kopf gerundet oder 30° abgeschrägt
- Traversen 7,0/2,6 cm, mit Edelstahlschrauben verschraubt
- Europäische Lärche von IT/AT/CH/DE, natur, unbehandelt, gebürstet
- **Lieferfrist 1 Woche**

### Kopf gerundet

Artikelnr.	Masse	Preis/Stk.
7611097331071	B200 × H 78 cm	238.00
7611097331170	B200 × H 98 cm	269.00
7611097331279	B200 × H118 cm	299.00

### Kopf 30° abgeschrägt

Artikelnr.	Masse	Preis/Stk.
7611097331378	B200 × H 78 cm	238.00
7611097331477	B200 × H 98 cm	269.00
7611097331576	B200 × H118 cm	299.00



Kopf gerundet



Kopf 30° abgeschrägt

## Staketenzaun Bristol

- Staketen 8,8/1,8 cm, Kopf gerundet, glattgehobelt
- auf zwei Riegel 2,8/6,8 cm mit Edelstahlschrauben geschraubt
- Europäische Lärche von PL, natur, unbehandelt
- **Lieferfrist 1 Woche**

### ohne Bogen

Artikelnr.	Masse	Preis/Stk.
7611097339473	B180 × H 80 cm	143.00
7611097339572	B180 × H100 cm	160.00

### mit Bogen

Artikelnr.	Masse	Preis/Stk.
7611097339275	B180 × H 80/ 70 cm	160.00
7611097339374	B180 × H100/ 90 cm	172.00
7611097339176	B180 × H 80/ 90 cm	160.00
7611097339077	B180 × H100/110 cm	172.00



## Normtüre zu Staketenzaun Bristol

- Staketen 8,8/1,8 cm, Kopf gerundet
- Rahmen 2,8/6,8 cm vierkant, glattgehobelt, ohne Beschläge (siehe Kapitel Beschläge/Vierkantpfosten/Farben)
- Europäische Lärche von PL, natur, unbehandelt
- **Lieferfrist 2 Wochen**

### ohne Bogen

Artikelnr.	Masse	Preis/Stk.
7611097339879	B100 × H 80 cm	153.00
7611097339671	B100 × H100 cm	162.00

### mit Bogen

Artikelnr.	Masse	Preis/Stk.
7611097338872	B100 × H 80/ 90 cm	165.00
7611097338971	B100 × H100/110 cm	173.00



## Staketenzaun London

- 14 Staketen 7,5 / 2,5 cm, Kopf gerundet, glattgehobelt, auf zwei Riegel 7,5 / 3,0 cm genagelt
- Kiefer von PL, grünlich imprägniert
- **Lieferfrist 1 Woche**

Artikelnr.	Masse	Preis/Stk.
7611097331064	B200 × H 80 cm	98.00
7611097331163	B200 × H100 cm	109.00

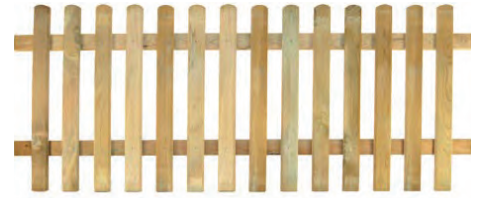

## Tore zu Staketenzaun London

- Staketen 7,5 / 2,5 cm, Kopf gerundet, glattgehobelt
- ohne Beschläge (siehe Kapitel Beschläge/Vierkantpfosten/Farben)
- Kiefer von PL, grünlich imprägniert
- **Lieferfrist 2-3 Wochen**

### Einzeltor

Artikelnr.	Masse	Preis/Stk.
7611097331767	B100 × H 80 cm	140.00
7611097331866	B100 × H100 cm	158.00

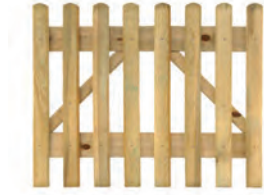

### Doppeltor

Artikelnr.	Masse	Preis/Stk.
7611097332368	B300 × H 80 cm	337.00
7611097332467	B300 × H100 cm	381.00

## Staketenzaun Oxford

- 10 Staketen 8,8 / 1,8 cm, Kopf gerundet, glattgehobelt
- auf zwei Riegel 8,8 / 2,0 cm mit Edelstahlnägeln genagelt
- Kiefer von PL, grünlich oder braun imprägniert
- **Lieferfrist 1 Woche**

### ohne Bogen

Artikelnr.	Masse	Farbe	Zertifizierung	Preis/Stk.
7611097338124	B180 × H 80 cm	grünlich	PEFC	57.00
7611097338186	B180 × H100 cm	grünlich	PEFC	74.50
7611097338131	B180 × H 80 cm	braun	PEFC	63.00



grün



braun



### mit Bogen nach unten, grünlich

Artikelnr.	Masse	Preis/Stk.
7611097338285	B180 × H 80/68 cm	82.00
7611097338384	B180 × H100/88 cm	93.00



## Normtüre zu Staketenzaun Oxford

- Staketen 8,8 / 1,8 cm, Kopf gerundet, glattgehobelt
- ohne Beschläge (siehe Kapitel Farben/Beschläge)
- Kiefer von PL, grünlich oder braun imprägniert
- **Lieferfrist 2-3 Wochen**

### ohne Bogen

Artikelnr.	Masse	Farbe	Zertifizierung	Preis/Stk.
7611097509012	B100 × H 80 cm	grünlich	PEFC	99.00
7611097508794	B100 × H100 cm	grünlich	PEFC	119.00
7611097338254	B100 × H 80 cm	braun	PEFC	109.00



### mit Bogen nach oben, grünlich

Artikelnr.	Masse	Preis/Stk.
7611097508893	B100 × H 80/92 cm	131.00



## Palisadenzaun

- Palisaden und Querlatten halbrund, zylindrisch gefräst
- Palisaden mit Rillenstiften aufgenagelt
- Fichte von CH/DE/EE, braun imprägniert im Vakuum-Druck-Verfahren
- Massanfertigung möglich
- **fettgedruckte Artikel ab Lager**, falls nicht Lager Lieferfrist ca. 2 Wochen



Artikelnr.	Masse	Querlatten	Preis/Stk.
7611097 <b>00160</b> 8	B250 × H 60cm	Ø 7,0cm	114.45
7611097 <b>00161</b> 5	B250 × H 80cm	Ø 8,5cm	121.40
7611097 <b>00162</b> 2	B250 × H100cm	Ø 8,5cm	131.40
7611097 <b>00169</b> 1	B250 × H120cm	Ø10,0cm	148.90

## Normtüre zu Palisadenzaun

- Palisaden halbrund, zylindrisch gefräst
- Rahmen vierkant, glattgehobelt
- ohne Beschläge (siehe Kapitel Beschläge/Vierkantpfosten/Farben)
- objektspezifische Türen mit hochwertigen Beschlägen auf Anfrage
- Fichte von CH/DE/EE, braun imprägniert im Vakuum-Druck-Verfahren
- **fettgedruckte Artikel ab Lager**, falls nicht Lager Lieferfrist ca. 1 Woche

Artikelnr.	Masse	Preis/Stk.
7611097 <b>00164</b> 6	B100 × H 60cm	179.00
7611097 <b>00167</b> 7	B100 × H 80cm	191.00
7611097 <b>00168</b> 4	B100 × H100cm	204.00
7611097 <b>00381</b> 7	B100 × H120cm	230.00
7611097509999	Sondermass bis 120 × 120cm	281.00



## Scherenzaun

- ausziehbar
- ohne Traversen
- Palisaden 20 cm länger als Zaunhöhe resp. 22 Palisaden pro Feld
- zylindrisch gefräst, gekegelt
- Fichte von CH/DE/EE, braun imprägniert im Vakuum-Druck-Verfahren
- **fettgedruckte Artikel ab Lager**, falls nicht Lager Lieferfrist ca. 1 Woche



Artikelnr.	Masse	Palisaden	Preis/Stk.
7611097 <b>00136</b> 3	B250 × H 70cm	Ø4,6 × L 90cm	68.70
7611097 <b>00137</b> 0	B250 × H 80cm	Ø4,6 × L100cm	80.40



## Normtüre zu Scherenzaun

- Rahmen vierkant, gehobelt
- Palisaden halbrund
- ohne Beschläge
- Fichte von CH/DE/EE, braun imprägniert im Vakuum-Druck-Verfahren
- **fettgedruckte Artikel ab Lager**, falls nicht Lager Lieferfrist ca. 1 Woche

Artikelnr.	Masse	Preis/Stk.
7611097 <b>00192</b> 9	B100 × H 70cm	193.00
7611097 <b>00193</b> 6	B100 × H 80cm	206.00
7611097519998	Sondermass bis B120 × H80cm	284.00



# Holzzäune/Zaunzubehör

## Staketen zu Staketenzaun Bristol

- vierkant, glattgehobelt
- oben gerundet
- Europäische Lärche von PL, natur, unbehandelt
- **Lieferfrist 1 Woche**



Artikelnr.	Masse	Preis/Stk.
7611097362976	8,8/1,8 × L80 cm	6.90
7611097363072	8,8/1,8 × L100 cm	9.30
7611097363171	8,8/1,8 × L110 cm	10.20

## Staketen zu Staketenzaun Toblach

- vierkant, oben gerundet oder 30° abgeschrägt
- unbehandelt, gebürstet
- Europäische Lärche von CH/DE/T/AT, natur
- **Lieferfrist 1 Woche**



### Kopf abgerundet

Artikelnr.	Masse	Preis/Stk.
8005938358058	11,5/2,0 × L78 cm	9.50
8005938358072	11,5/2,0 × L98 cm	11.50
8005938660540	11,5/2,0 × L118 cm	13.50

### Kopf 30° abgeschrägt

Artikelnr.	Masse	Preis/Stk.
8005938358010	11,5/2,0 × L78 cm	9.50
8005938358027	11,5/2,0 × L98 cm	11.50
8005938358034	11,5/2,0 × L118 cm	13.50

## Staketen zu Staketenzaun Oxford und London

- vierkant, oben gerundet, glattgehobelt
- Kiefer von PL, grünlich imprägniert
- **Lieferfrist 1 Woche**

### Staketen Oxford

Artikelnr.	Masse	Preis/Stk.
7611097370452	8,8/1,8 × L80 cm	3.40
7611097369890	8,8/1,8 × L100 cm	4.30

### Staketen London

Artikelnr.	Masse	Preis/Stk.
7611097362969	7,5/2,5 × L80 cm	5.10
7611097363065	7,5/2,5 × L100 cm	6.80



Oxford

London

## Traversen zu Staketenzaun Bristol und Toblach

- vierkant, glattgehobelt
- natur, unbehandelt
- **Lieferfrist 1 Woche**



### Traversen Bristol, Europäische Lärche von PL

Artikelnr.	Masse	Preis/Stk.
7611097383179	6,8/2,8 × L180 cm	15.30

### Traversen Toblach, Europäische Lärche von CH/DE

Artikelnr.	Masse	Preis/Stk.
7611097388709	7,0/2,6 × L200 cm	17.20

## Traversen zu Staketenzaun Oxford und London

- vierkant, glattgehobelt
- Kiefer von PL, grünlich imprägniert
- **Lieferfrist 1 Woche**

### Traversen Oxford, PEFC zertifiziert

Artikelnr.	Masse	Preis/Stk.
7611097389997	9,0/1,8 × L200 cm	9.10

### Traversen London

Artikelnr.	Masse	Preis/Stk.
7611097383186	7,5/3,0 × L200 cm	13.40



## Lattenzaun

- Latten gespalten
- Lattenabstand ca. 5 cm
- an 3 horizontalen Drähten montiert
- Rollen 5,0 m lang
- Haselnuss von PL, natur, unbehandelt
- **Lieferfrist 1 Woche**



Artikelnr.	Masse	Preis/Stk.
7611097 <b>33980</b> 0	H 80 cm	113.00
7611097 <b>33981</b> 7	H100 cm	117.00
7611097 <b>33982</b> 4	H120 cm	139.00

## Türe zu Lattenzaun

- Latten gespalten
- Lattenabstand ca. 5 cm
- auf Rahmen aus Haselnuss aufgenagelt
- inkl. Beschläge
- Haselnuss von PL, natur, unbehandelt
- **Lieferfrist 1 Woche**



Artikelnr.	Masse	Preis/Stk.
7611097 <b>33985</b> 5	B100 × H 80 cm	192.00
7611097 <b>33989</b> 3	B100 × H100 cm	214.00
7611097 <b>33999</b> 2	B100 × H120 cm	247.00

## Verbindungsstück

- zum Verbinden der Anfänge / Enden
- zum Verschrauben
- **Lieferfrist 1 Woche**

Artikelnr.	Preis/Stk.
7611097 <b>33901</b> 5	7.50



## Zaunbohlen

- gesägte Massivholzbretter (Schwartenbretter)
- unbesäumt, abfallend
- Holzstärke ca. 2,4 cm
- Fichte von CH (LSH Lignum-30-0179), braun imprägniert
- **Lieferfrist 1 Woche**



Artikelnr.	Masse	Preis/Stk.
7611097 <b>93398</b> 5	B15-20 × L250 cm	24.80



## Kastanien-Lattenzaun

- Latten gespalten, gespitzt
- Lattenabstand ca. 5 cm
- an 3 horizontalen Drähten montiert
- Rollen 5,0 m lang
- Kastanie von FR, natur, unbehandelt
- **Lieferfrist 1 Woche**



Artikelnr.	Masse	Preis/Stk.
7611097 <b>33880</b> <sub>3</sub>	H 80 cm	179.00
7611097 <b>33881</b> <sub>0</sub>	H100 cm	195.00
7611097 <b>33882</b> <sub>7</sub>	H120 cm	235.00

## Türe zu Kastanien-Lattenzaun

- Latten gespalten, gespitzt
- Lattenabstand ca. 5 cm
- auf Rahmen aus Kastanienholz aufgenagelt, inkl. Beschläge
- Kastanie von FR, natur, unbehandelt
- **Lieferfrist 1 Woche**



Artikelnr.	Masse	Preis/Stk.
7611097 <b>33885</b> <sub>8</sub>	B100 × H 80 cm	379.00
7611097 <b>33889</b> <sub>6</sub>	B100 × H100 cm	409.00
7611097 <b>33890</b> <sub>2</sub>	B100 × H120 cm	429.00

## Kastanienzaun rustikal

- Latten naturgewachsen, halbrund, gesägt, ca. 5,0 / 6,5 stark
- Lattenabstand ca. 10 cm
- Querriegel aus Kastanienholz, 4 / 8 cm stark, oben abgeschrägt
- Kastanie von FR
- **Lieferfrist 1 Woche**

**NEW!**



Artikelnr.	Masse	Preis/Stk.
7611097 <b>33892</b> <sub>3</sub>	B185 × H100 cm	239.00

## Türe zu Kastanienzaun rustikal

- Latten naturgewachsen, halbrund, gesägt, ca. 5,0 / 6,5 stark
- Querriegel aus Kastanienholz, 4 / 8 cm stark, oben abgeschrägt
- Lattenabstand ca. 10 cm
- Kastanie von FR
- inkl. Beschläge (lose)
- **Lieferfrist 1 Woche**

**NEW!**



Artikelnr.	Masse	Preis/Stk.
7611097 <b>33893</b> <sub>3</sub>	B100 × H100 cm	389.00

## Planken zu Koppelzaun

- gehobelt, Längskanten gefast
- Fichte oder Europäische Lärche von CH/DE, braun imprägniert im Vakuum-Druck-Verfahren oder natur, unbehandelt, splintfrei
- Mass- und Spezialanfertigung möglich, **Lieferfrist 1 Woche**



### Fichte, braun imprägniert

Artikelnr.	Masse	Preis/Stk.
761109738893 <sup>8</sup>	12/4 × L500 cm	68.00
761109738894 <sup>5</sup>	12/4 × L250 cm	34.15

### Lärche

Artikelnr.	Masse	Ausführung	Preis/Stk.
761109738860 <sup>0</sup>	12/4 × L250 cm	braun imprägniert	76.20
761109738862 <sup>4</sup>	12/4 × L250 cm	natur, splintfrei	82.70

## Pfosten in Fichte zu Koppelzaun

- zylindrisch gefräst, gespitzt, gefast; für Planken 12/4 cm
- Fichte von CH/DE, braun imprägniert im Vakuum-Druck-Verfahren
- Mass- und Spezialanfertigung möglich, **Lieferfrist 1 Woche**



### für 3 Planken

Artikelnr.	Masse	Ausführung	Preis/Stk.
761109727900 <sup>7</sup>	Ø14 × L200 cm	Zwischenpfosten	73.45
761109727910 <sup>6</sup>	Ø14 × L200 cm	T-Pfosten	80.25
761109727920 <sup>5</sup>	Ø14 × L200 cm	Eckpfosten	80.25
761109727930 <sup>4</sup>	Ø14 × L200 cm	Endpfosten	71.15
761109727940 <sup>3</sup>	Ø14 × L225 cm	Zwischenpfosten	79.00
761109727950 <sup>2</sup>	Ø14 × L225 cm	T-Pfosten	85.65
761109727960 <sup>1</sup>	Ø14 × L225 cm	Eckpfosten	85.65
761109727970 <sup>0</sup>	Ø14 × L225 cm	Endpfosten	76.65

### für 4 Planken

Artikelnr.	Masse	Ausführung	Preis/Stk.
761109727980 <sup>9</sup>	Ø14 × L250 cm	Zwischenpfosten	93.35
761109727990 <sup>8</sup>	Ø14 × L250 cm	T-Pfosten	102.25
761109727890 <sup>1</sup>	Ø14 × L250 cm	Eckpfosten	102.25
761109727880 <sup>2</sup>	Ø14 × L250 cm	Endpfosten	90.25

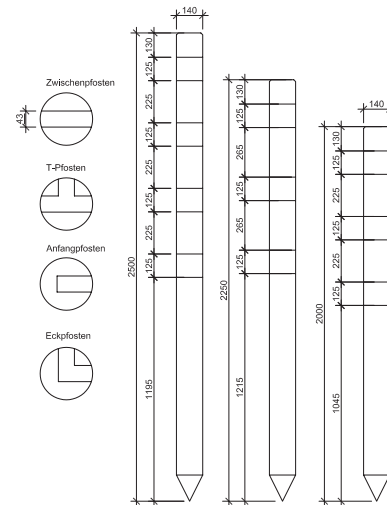

## Pfosten in Lärche zu Koppelzaun

- vierkant, glattgehobelt, gespitzt, Längskanten gefast; für Planken 12/4 cm
- Europäische Lärche von CH/DE/AT/CZ, braun imprägniert im Vakuum-Druck-Verfahren
- Mass- und Spezialanfertigung möglich, **Lieferfrist 4 Wochen**

### für 3 Planken

Artikelnr.	Masse	Ausführung	Preis/Stk.
761109771900 <sup>8</sup>	9,5/9,5xL200 cm	Zwischenpfosten	100.30
761109771910 <sup>7</sup>	9,5/9,5xL200 cm	T-Pfosten	107.40
761109771920 <sup>6</sup>	9,5/9,5xL200 cm	Eckpfosten	107.40
761109771930 <sup>5</sup>	9,5/9,5xL200 cm	Endpfosten	107.40
761109771940 <sup>4</sup>	4,0/9,5xL200 cm	Wandanschluss	61.75
761109771950 <sup>3</sup>	9,5/9,5xL225 cm	Zwischenpfosten	106.35
761109771960 <sup>2</sup>	9,5/9,5xL225 cm	T-Pfosten	114.45
761109771970 <sup>1</sup>	9,5/9,5xL225 cm	Eckpfosten	114.45
761109771980 <sup>0</sup>	9,5/9,5xL225 cm	Endpfosten	114.45
761109771990 <sup>9</sup>	4,0/9,5xL225 cm	Wandanschluss	84.85

### für 4 Planken

Artikelnr.	Masse	Ausführung	Preis/Stk.
761109771890 <sup>2</sup>	9,5/9,5 × L250 cm	Zwischenpfosten	122.55
761109771880 <sup>3</sup>	9,5/9,5 × L250 cm	T-Pfosten	132.70
761109771870 <sup>4</sup>	9,5/9,5 × L250 cm	Eckpfosten	132.70
761109771860 <sup>5</sup>	9,5/9,5 × L250 cm	Endpfosten	132.70
761109771850 <sup>6</sup>	4,0/9,5 × L250 cm	Wandanschluss	95.90

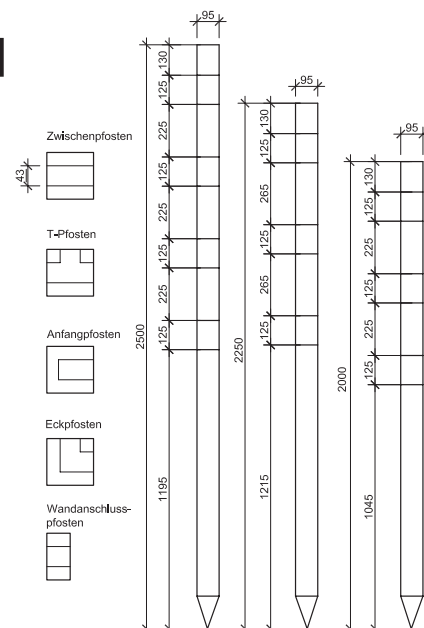



## Pfosten in Eiche zu Koppelzaun

- vierkant, glattgehobelt, gespitzt, Längskanten gefast, Kopfform Pyramide mit umlaufender Nut
- für Planken 12/4 cm, Mass- und Spezialanfertigung möglich, Eiche von CH/DE, natur, unbehandelt, **Lieferfrist 4 Wochen**

### für 3 Planken

Artikelnr.	Masse	Ausführung	Preis/Stk.
7611097749029	10/10 × L200 cm	Zwischenpfosten	169.15
7611097749128	10/10 × L200 cm	T-Pfosten	177.30
7611097749227	10/10 × L200 cm	Eckpfosten	177.30
7611097749326	10/10 × L200 cm	Endpfosten	177.30
7611097749425	5/10 × L200 cm	Wandanschluss	90.65
7611097749524	10/10 × L225 cm	Zwischenpfosten	188.40
7611097749623	10/10 × L225 cm	T-Pfosten	197.55
7611097749722	10/10 × L225 cm	Eckpfosten	197.55
7611097749821	10/10 × L225 cm	Endpfosten	197.55
7611097749920	5/10 × L225 cm	Wandanschluss	100.60

### für 4 Planken

Artikelnr.	Masse	Ausführung	Preis/Stk.
7611097748022	10/10 × L250 cm	Zwischenpfosten	213.75
7611097748121	10/10 × L250 cm	T-Pfosten	225.90
7611097748220	10/10 × L250 cm	Eckpfosten	225.90
7611097748329	10/10 × L250 cm	Endpfosten	225.90
7611097748428	5/10 × L250 cm	Wandanschluss	113.45

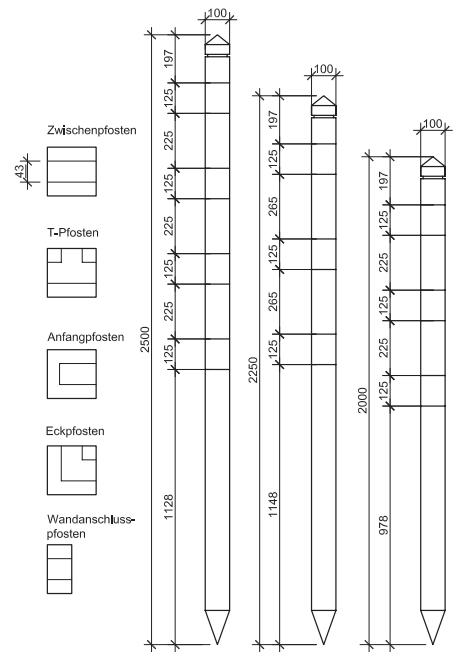

## Pfosten in Fichte zu Rundholzzaun

- zylindrisch gefräst, gespitzt, gefast; für Rundholz Ø 7,0 cm, Fichte von CH/DE/EE, braun imprägniert im Vakuum-Druck-Verfahren
- Mass- und Spezialanfertigung möglich, **fettgedruckte Artikel ab Lager**, falls nicht Lager Lieferfrist 4 Wochen

### für 2 Rundhölzer

Artikelnr.	Masse	Ausführung	Preis/Stk.
7611097269008	Ø12 × L200 cm	Zwischenpfosten	44.30
7611097269107	Ø14 × L200 cm	T-Pfosten	62.65
7611097269206	Ø14 × L200 cm	Eckpfosten	62.65
7611097269305	Ø12 × L200 cm	Endpfosten	42.75

### für 3 Rundhölzer

Artikelnr.	Masse	Ausführung	Preis/Stk.
7611097 <b>26940</b>	<b>Ø12 × L225 cm</b>	<b>Zwischenpfosten</b>	<b>51.00</b>
7611097269503	Ø14 × L225 cm	T-Pfosten	74.40
7611097269602	Ø14 × L225 cm	Eckpfosten	74.40
7611097 <b>26970</b>	<b>Ø12 × L225 cm</b>	<b>Endpfosten</b>	<b>48.60</b>

### für 4 Rundhölzer

Artikelnr.	Masse	Ausführung	Preis/Stk.
7611097269800	Ø12 × L250 cm	Zwischenpfosten	63.30
7611097269909	Ø14 × L250 cm	T-Pfosten	87.55
7611097268902	Ø14 × L250 cm	Eckpfosten	87.55
7611097268803	Ø12 × L250 cm	Endpfosten	59.75

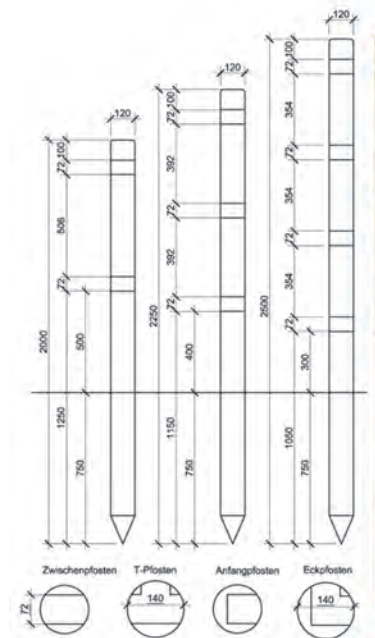

## Rundholz in Fichte zu Rundholzzaun

- zylindrisch gefräst; Fichte von CH/DE/EE, braun imprägniert im Vakuum-Druck-Verfahren
- Mass- und Spezialanfertigung möglich, **Lieferfrist 1 Woche**

Artikelnr.	Masse	Preis/Stk.
7611097 <b>67004</b>	<b>Ø7,0 × L250 cm</b>	<b>17.20</b>



## Zuschläge zu Koppel- und Rundholzzaun

- abweichende Ausfräsungen auf Anfrage
- **Lieferfrist 4 Wochen**

Artikelnr.	Mehrpreis für	Preis/Stk.
7611097891001	Pyramidenkopf bei Pfosten aus Europ. Lärche zu Koppelzaun	22.35

## Palisaden

- halbrund, zylindrisch gefräst, oben gespitzt
- Fichte von CH/DE/EE, braun imprägniert im Vakuum-Druck-Verfahren
- **Lieferfrist 1 Woche**

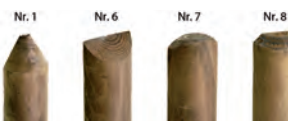

FÜR KREUZZAUN		
Artikelnr.	Masse	Preis/Stk.
761109734003 <sup>5</sup>	Ø4,2 × L 60cm	2.85
761109734005 <sup>9</sup>	Ø4,2 × L 70cm	3.10
761109734007 <sup>3</sup>	Ø4,2 × L 80cm	3.25
761109700154 <sup>7</sup>	Ø4,5 × L 90cm	4.00
761109700157 <sup>8</sup>	Ø4,5 × L 100cm	4.20
761109734013 <sup>4</sup>	Ø4,5 × L 110cm	5.00
761109734015 <sup>8</sup>	Ø4,5 × L 120cm	5.50

FÜR PALISADENZAUN		KOPFNUMMER 1		KOPFNUMMER 6/7/8	
Masse	Artikelnr.	Preis/Stk.	Artikelnr.	Preis/Stk.	Artikelnr.
Ø5,0 × L 50cm	761109734000 <sup>4</sup>	2.90	761109734002 <sup>8</sup>	4.00	
Ø5,0 × L 60cm	761109700186 <sup>3</sup>	3.05	761109700187 <sup>5</sup>	4.15	
Ø5,5 × L 70cm	761109700155 <sup>4</sup>	3.30	761109700166 <sup>0</sup>	4.40	
Ø5,5 × L 80cm	761109700156 <sup>1</sup>	3.50	761109700170 <sup>7</sup>	4.60	
Ø6,0 × L 90cm	761109734008 <sup>0</sup>	4.35	761109734010 <sup>3</sup>	5.45	
Ø6,0 × L 100cm	761109700158 <sup>5</sup>	4.55	761109700171 <sup>4</sup>	5.65	
Ø6,0 × L 110cm	761109734012 <sup>7</sup>	5.25	761109734014 <sup>1</sup>	6.35	
Ø7,0 × L 120cm	761109700159 <sup>2</sup>	6.15	761109700172 <sup>1</sup>	7.25	
Ø7,0 × L 140cm	761109734016 <sup>5</sup>	7.30	761109734021 <sup>9</sup>	8.40	
Ø8,5 × L 150cm	761109734017 <sup>2</sup>	10.00	761109734022 <sup>6</sup>	11.10	

## Staketen zu Staketenzaun Luzern und Zug

- vierkant, glattgehobelt, oben gerundet
- Fichte von CH, braun imprägniert im Vakuum-Druck-Verfahren
- Massanfertigung möglich
- **Lieferfrist 1 Woche**



### Staketen Luzern

Artikelnr.	Masse	Preis/Stk.
761109736010 <sup>1</sup>	6,0/2,0 × L 50cm	5.05
761109736011 <sup>8</sup>	6,0/2,0 × L 60cm	5.60
761109736012 <sup>5</sup>	6,0/2,0 × L 70cm	6.20
761109736013 <sup>2</sup>	6,0/2,0 × L 80cm	6.85
761109736014 <sup>9</sup>	6,0/2,0 × L 90cm	7.35
761109736015 <sup>6</sup>	6,0/2,0 × L 100cm	7.95
761109736045 <sup>3</sup>	6,0/2,0 × L 120cm	9.20

### Staketen Zug

Artikelnr.	Masse	Preis/Stk.
761109736016 <sup>3</sup>	6,0/2,6 × L 50cm	6.20
761109736017 <sup>0</sup>	6,0/2,6 × L 60cm	6.90
761109736018 <sup>7</sup>	6,0/2,6 × L 70cm	7.60
761109736019 <sup>4</sup>	6,0/2,6 × L 80cm	8.40
761109736020 <sup>0</sup>	6,0/2,6 × L 90cm	9.20
761109736021 <sup>7</sup>	6,0/2,6 × L 100cm	10.05
761109736023 <sup>1</sup>	6,0/2,6 × L 120cm	11.50

## Staketen zu Staketenzaun Chur

- vierkant, glattgehobelt, oben gerundet
- Europäische Lärche von CH/DE/IT/AT, natur, unbehandelt, splintfrei
- Massanfertigung möglich
- **Lieferfrist 1 Woche**



### Splintfrei, vereinzelt kleine Äste

Artikelnr.	Masse	Preis/Stk.
761109736401 <sup>7</sup>	6,0/2,6 × L 60cm	9.40
761109736403 <sup>1</sup>	6,0/2,6 × L 80cm	11.55
761109736405 <sup>5</sup>	6,0/2,6 × L 100cm	13.85
761109736406 <sup>2</sup>	6,0/2,6 × L 120cm	16.00

### Mit Splint / Ästen

Artikelnr.	Masse	Preis/Stk.
761109736413 <sup>0</sup>	6,0/2,6 × L 80cm	9.50
761109736414 <sup>7</sup>	6,0/2,6 × L 100cm	11.35
761109736415 <sup>4</sup>	6,0/2,6 × L 120cm	13.05

## Schlossbretter

- vierkant, allseitig sauber gehobelt, Längsseiten und Kopf leicht gefast
- Fichte von CH (LSH Lignum-30-0179), braun imprägniert im Vakuum-Druck-Verfahren
- **fettgedruckte Artikel ab Lager**, falls nicht Lager Lieferfrist ca. 3 Wochen



Nr. 2      Nr. 3      Nr. 4      Nr. 5



Artikelnr.	Masse	Preis/Stk.
761109752906 <sup>5</sup>	13/2,6 cm	bis L 90 cm 21.60
761109752905 <sup>8</sup>	13/2,6 cm	L 90–120 cm 28.50
761109752907 <sup>2</sup>	13/2,6 cm	L 121–150 cm 35.05
761109752916 <sup>4</sup>	11/2,6 cm	bis L 90 cm 19.70
761109752915 <sup>7</sup>	11/2,6 cm	L 90–120 cm 25.95

# Holzzäune/Zaunzubehör

## Querlatten

- halbrund, zylindrisch gefräst, perforiert; Längskanten gefast
- Fichte/Kiefer von CH/DE/EE, grünlich oder braun imprägniert im Vakuum-Druck-Verfahren
- Massanfertigung möglich; **Lieferfrist 1 Woche**

### braun imprägniert

Artikelnr.	Masse	Preis/Stk.
7611097610107	Ø 7,0 × L250cm	12.90
7611097610206	Ø 7,0 × L300cm	17.75
7611097610305	Ø 7,0 × L500cm	21.30
7611097003213	Ø 8,5 × L250cm	13.25
7611097610503	Ø 8,5 × L300cm	18.35
7611097610602	Ø 8,5 × L400cm	27.20
7611097003220	Ø 8,5 × L500cm	31.05
7611097001219	Ø10,0 × L250cm	16.85
7611097610800	Ø10,0 × L300cm	22.40
7611097610909	Ø10,0 × L400cm	31.90
7611097003237	Ø10,0 × L500cm	36.85
7611097613009	Ø12,0 × L250cm	22.20
7611097611104	Ø12,0 × L300cm	26.65
7611097611203	Ø12,0 × L400cm	35.35
7611097613504	Ø12,0 × L500cm	44.45

### grünlich imprägniert

Artikelnr.	Masse	Preis/Stk.
7611097611319	Ø 7,0 × L250cm	9.95
7611097610213	Ø 8,5 × L250cm	13.25
7611097610312	Ø 8,5 × L300cm	18.35
7611097610411	Ø 8,5 × L500cm	31.05
7611097610619	Ø10,0 × L250cm	16.85
7611097610510	Ø10,0 × L300cm	22.40
7611097610718	Ø10,0 × L400cm	31.90
7611097612514	Ø10,0 × L500cm	36.85
7611097610817	Ø12,0 × L300cm	26.65
7611097610916	Ø12,0 × L500cm	44.45

### natur

Artikelnr.	Masse	Preis/Stk.
7611097610824	Ø 7,0 × L250cm	8.95
7611097610923	Ø 7,0 × L500cm	19.20
7611097610527	Ø 8,5 × L250cm	11.90
7611097610022	Ø 8,5 × L500cm	27.90
7611097610626	Ø10,0 × L250cm	15.20
7611097610121	Ø10,0 × L500cm	33.20
7611097610725	Ø12,0 × L250cm	20.00
7611097610220	Ø12,0 × L500cm	40.00



## Traversen

- vierkant, gehobelt; Fichte von CH (LSH Lignum-30-0179), braun imprägniert im Vakuum-Druck-Verfahren; **Lieferfrist 1 Woche**

Artikelnr.	Masse	Ausführung	Preis/Stk.
7611097388211	6,0/4,0 × L250cm	abgeschrägt	23.95
7611097001295	7,0/4,0 × L250cm	abgeschrägt	25.60
7611097388129	8,0/4,0 × L250cm	abgeschrägt	26.90
7611097388310	9,0/4,0 × L250cm	abgeschrägt	31.05
7611097388419	10,0/4,0 × L250cm	abgeschrägt	36.85
7611097388198	8,0/2,6 × L250cm	rechtwinklig	20.45

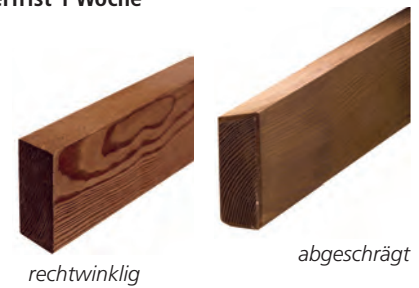

## T-Stahlpfosten

- feuerverzinkt; **Lieferfrist 1 Woche**

### ohne Fussplatte, ohne Bohrung

Artikelnr.	Masse	Zaunhöhe	Preis/Stk.
7611097160114	4,0/4,0/0,5 × L120cm	80cm	41.00
7611097160206	4,0/4,0/0,5 × L140cm	100cm	45.00
7611097162422	5,0/5,0/0,6 × L150cm	120cm	69.00

### Türpfosten ohne Fussplatte, ohne Bohrung

Artikelnr.	Masse	Türhöhe	Preis/Stk.
7611097162538	6,0/6,0/0,7/L150cm	120 cm	102.00

### ohne Fussplatte, mit 2 Bohrungen für Zäune: Oxford gerade, Bristol, Toblach, Chur, Zug, Luzern und Palisaden

Artikelnr.	Masse	Zaunhöhe	Preis/Stk.
7611097160275	4,0/4,0/0,5 × L120cm	80cm	49.00
7611097160350	4,0/4,0/0,5 × L140cm	100cm	52.00

### mit angeschweisster Fussplatte 8/8/0,6 cm, ohne Bohrung

Artikelnr.	Masse	Türhöhe	Preis/Stk.
7611097161012	4,0/4,0/0,5 × L74cm	80cm	79.50
7611097161029	4,0/4,0/0,5 × L92cm	100cm	84.50

### Lasche für T-Stahlpfosten, mit 3 Löcher

Artikelnr.	Masse	Ausführung	Preis/Stk.
7611097150023	3,0/0,4 × L10,0cm	für T-Stahlpfosten 4,0/4,0/0,5cm	7.00
7611097150030	3,5/0,4 × L11,0cm	für T-Stahlpfosten 5,0/5,0/0,6cm	7.60
7611097150016	4,0/0,5 × L 8,5cm	angeschweisst	32.00

### Aufschlaglasche für T-Stahlpfosten verzinkt

Artikelnr.	Masse	Preis/Stk.
7611097150009	14,8/4,0cm	5.90



# Farben/Vierkantpfosten/Beschläge

## Einzel- und Doppeltorbeschläge

- passend zu Palisaden-, Staketen- und Jägerzauntor, verzinkt
- **Lieferfrist 1 Woche**

Artikelnr.	Anwendung	Preis/Stk.
7611097003510	Einzeltor	59.50
7611097986905	Doppeltor	225.00



Einzeltorbeschlag, verzinkt

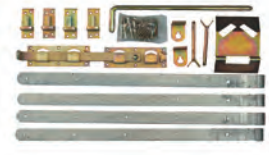

Doppeltorbeschlag, verzinkt

## Einzeltorbeschlag zu Ornament- und Sichtschutztor

- passend zu Tor gerade, blauverzinkt
- **Lieferfrist 1 Woche**

Artikelnr.	Preis/Stk.
7611097986028	149.00



## Gartentorfall

- rostfreier Edelstahl, inkl. Schrauben, links und rechts verwendbar
- **Lieferfrist 1 Woche**

Artikelnr.	Masse	Preis/Stk.
8005938407718	B8 x L5,5 cm	29.00

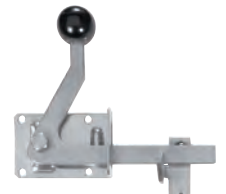

## Hebefalle

- feuerverzinkt mit Inox-Zugstange
- Falllänge 23 cm, links/rechts verwendbar
- **fettgedruckte Artikel ab Lager, falls nicht Lager Lieferfrist ca. 4 Wochen**

Artikelnr.	Preis/Stk.
7611097580974	98.00



## Schloss für Holztüren

- Spezialschloss für den Aussenbereich, Schlosskasten Messing blau verzinkt, Schild feuerverzinkt
- Drücker Alu roh, Drückerschraube rostfrei
- Schliesskloben 14 mm, feuerverzinkt
- links und rechts verwendbar
- **Lieferfrist 1 Woche**

Artikelnr.	Masse	Preis/Stk.
7611097600054	mit Zifferschlüssel	119.00
7611097600047	mit Kaba-Ausschnitt	122.00
7611097600146	mit einseitig verlängertem Drücker für Kreuzzauntüre	145.00
7611097600344	Zifferschlüssel einzeln zu Schloss	17.00



## Grendelriegel

- rostfreier Edelstahl
- matt gebürstet
- inkl. Schliesskloben
- **Lieferfrist 1 Woche**



Artikelnr.	Dorn	Riegelhub	Grundplatte	Preis/Stk.
7611097986073	Ø12mm	24mm	B5,5 x L 9 cm	52.00
7611097986080	Ø16mm	62mm	B6,0 x L11 cm	87.00

## Verschluss

- passend zu Sichtschutztoren
- für Innen- und Aussenbetätigung
- blauverzinkt
- **Lieferfrist 1 Woche**

Artikelnr.	Preis/Stk.
7611097986066	47.00



# Farben/Vierkantpfosten/Beschläge

## Vierkantpfosten

- geriffelt-gehobelt, beidseitig gekappt
- Kiefer von PL, grünlich imprägniert
- **Lieferfrist 1 Woche**

Artikelnr.	Masse	Zertifizierung	Preis/Stk.
7611097922200	7/7 × L130 cm		10.30
7611097922293	7/7 × L160 cm	PEFC	11.70
7611097922408	7/7 × L180 cm	PEFC	12.60
7611097922514	7/7 × L210 cm		13.60
7611097922590	7/7 × L240 cm	PEFC	15.30
7611097922705	7/7 × L270 cm		18.60

Artikelnr.	Masse	Zertifizierung	Preis/Stk.
7611097926093	9/9 × L 90 cm	PEFC	12.40
7611097926192	9/9 × L130 cm	PEFC	14.60
7611097926291	9/9 × L160 cm	PEFC	18.50
7611097926390	9/9 × L180 cm	PEFC	22.10
7611097926499	9/9 × L210 cm	PEFC	23.40
7611097926598	9/9 × L240 cm	PEFC	27.60
7611097926796	9/9 × L270 cm	PEFC	29.50



7 x 7 cm



9 x 9 cm

## Vierkantpfosten mit Rundkopf

- glattgehobelt, einseitig mit Rundkopf
- Kiefer von PL/IT/AT, grünlich oder braun imprägniert
- **Lieferfrist 1 Woche**

### grünlich imprägniert

Artikelnr.	Masse	Ausführung	Zertifizierung	Preis/Stk.
7611097928134	9/9 × L 90 cm			14.40
7611097928226	9/9 × L110 cm			16.20
7611097928295	9/9 × L190 cm		PEFC	24.40
7611097928509	9/9 × L210 cm		PEFC	30.20
8005938650541	9/9 × L300 cm	beidseitig gekappt		62.00

### braun imprägniert

Artikelnr.	Masse	Zertifizierung	Preis/Stk.
7611097928011	9/9 × L 90 cm	PEFC	18.60
7611097928110	9/9 × L110 cm	PEFC	20.30
7611097928219	9/9 × L190 cm	PEFC	29.50
7611097928394	9/9 × L210 cm		32.50



## Vierkantpfosten zu Dichtzaun KEA

- glattgehobelt, einseitig mit Rundkopf
- Kiefer von PL, grau imprägniert
- **Lieferfrist 1 Woche**

Artikelnr.	Masse	Zertifizierung	Preis/Stk.
7611097928158	9/9 × L 95 cm		26.00
7611097928387	9/9 × L190 cm	PEFC	37.00



## Vierkantpfosten aus Lärche

- glattgehobelt, einseitig mit Rundkopf
- Europäische Lärche von PL, natur, unbehandelt, PEFC zertifiziert
- **Lieferfrist 1 Woche**

Artikelnr.	Masse	Preis/Stk.
7611097922507	9/9 × L 90 cm	25.50
7611097922606	9/9 × L110 cm	32.50
7611097922415	9/9 × L190 cm	51.50
7611097922309	9/9 × L210 cm	59.50



## Vierkantpfosten abgeschrägt

- glattgehobelt, einseitig abgeschrägt
- Europäische Lärche von PL, natur, unbehandelt, PEFC zertifiziert
- **Lieferfrist 1 Woche**

Artikelnr.	Masse	Preis/Stk.
7611097923016	9/9 × L100 cm	28.00
7611097923023	9/9 × L190 cm	51.50



# Farben/Vierkantpfosten/Beschläge

## Pfostenkappen

– feuerverzinkt oder Edelstahl, Lieferfrist 1 Woche

für Pfosten 7 x 7 cm, verzinkt

Artikelnr.	Masse	Preis/Stk.
4013514 <b>07261</b> <sub>2</sub>	B7,1 x L7,1 cm	3.90
4013514 <b>07263</b> <sub>6</sub>	B7,1 x L7,1 cm Kugel Ø 6 cm	8.50

für Pfosten 7 x 7 cm, Edelstahl

Artikelnr.	Masse	Preis/Stk.
4013514 <b>91289</b> <sub>5</sub>	B7,1 x L7,1 cm	4.90
4013514 <b>91291</b> <sub>8</sub>	B7,1 x L7,1 cm Kugel Ø 6 cm	11.50

für Pfosten 9 x 9 cm, verzinkt

Artikelnr.	Masse	Preis/Stk.
4013514 <b>07262</b> <sub>9</sub>	B9,1 x L9,1 cm	4.80
4013514 <b>07264</b> <sub>3</sub>	B9,1 x L9,1 cm Kugel Ø 8 cm	10.50

für Pfosten 9 x 9 cm, Edelstahl

Artikelnr.	Masse	Preis/Stk.
4013514 <b>91290</b> <sub>1</sub>	B9,1 x L9,1 cm	5.70
4013514 <b>91292</b> <sub>5</sub>	B9,1 x L9,1 cm Kugel Ø 8 cm	13.90
8005938 <b>38132</b> <sub>2</sub>	B9,0 x L13,0 cm abgeschrägt 30°	19.00

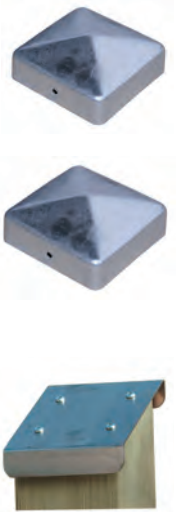

## Zaun- und Flechtzaunhalter

– Lieferfrist 1 Woche

mit Dorn

Artikelnr.	Ausführung	Preis/Stk.
7611097 <b>98000</b> <sub>x</sub>	4 Stück mit Schraubnagel	5.60
7611097 <b>00432</b> <sub>6</sub>	100 Stück ohne Schrauben	112.00



mit Madenschrauben, Edelstahl, Pack à 4 Stk.

Artikelnr.	Preis/Stk.
8005938 <b>40762</b> <sub>6</sub> *	59.00



mit Schrauben, Karton à 24 Stk.

Artikelnr.	Preis/Stk.
7611097 <b>98600</b> <sub>4</sub>	49.50



mit Torx, Edelstahl, Pack à 4 Stk.

Artikelnr.	Preis/Stk.
4013514 <b>96297</b> <sub>5</sub>	12.00



## M-Schrauben

– für Pfostenfüsse 7 x 7 & 9 x 9 cm  
– blauverzinkt, inkl. Muttern  
– Lieferfrist 1 Woche

für Pfosten 7 x 7 cm, Karton à 20 Stk.

Artikelnr.	Masse	Preis/Stk.
7611097 <b>98500</b> <sub>7</sub>	1 x 9 cm	29.00



für Pfosten 7 x 7 cm, Einzelstück

Artikelnr.	Masse	Preis/Stk.
7611097 <b>98706</b> <sub>3</sub>	1 x 9 cm	2.10

für Pfosten 9 x 9 cm, Karton à 20 Stk.

Artikelnr.	Masse	Preis/Stk.
7611097 <b>98501</b> <sub>4</sub>	1 x 11 cm	35.00

für Pfosten 9 x 9 cm, Einzelstück

Artikelnr.	Masse	Preis/Stk.
7611097 <b>98707</b> <sub>0</sub>	1 x 11 cm	3.00

## Einschlagwerkzeug

– zum Einschlagen von Bodenhülsen  
– aus Kunststoff  
– Lieferfrist 1 Woche

für Pfosten 7 x 7 cm

Artikelnr.	Masse	Preis/Stk.
7611097 <b>98709</b> <sub>4</sub>	L19,5 cm	20.00



für Pfosten 9 x 9 cm

Artikelnr.	Masse	Preis/Stk.
7611097 <b>98719</b> <sub>3</sub>	L17 cm	25.00

## Winkelband

– passend zu Sichtschutztoren, für Kloben Ø 13 mm, 40/4/25 cm  
– oberes und unteres Band (1 Paar)  
– feuerverzinkt  
– Lieferfrist 1 Woche

Artikelnr.	Preis/Stk.
7611097 <b>98633</b> <sub>2</sub>	92.00



## Kloben verstellbar

– passend zu Winkelband, 1 Stück  
– Ø 13 mm  
– feuerverzinkt  
– Lieferfrist 1 Woche

Artikelnr.	Masse	Preis/Stk.
7611097 <b>98605</b> <sub>9</sub>	L19,5 cm	36.00



# Farben/Vierkantpfosten/Beschläge

## Standfuss

- verzinkt
- **Lieferfrist 1 Woche**

### für Pfosten 7 x 7 cm

Artikelnr.	Masse	Preis/Stk.
7611097987001	B20 x H20 x T5 cm	9.50

### für Pfosten 9 x 9 cm

Artikelnr.	Masse	Preis/Stk.
7611097987100	B20 x H20 x T6 cm	10.50



Die Verankerung der Pfosten sollte durch aufgeführte Pfostenträger erfolgen. Sie erreichen dadurch eine stabile, auf Jahrzehnte haltbare Zaun- bzw. Pergola-Anlage. Zwischen Pfosten und Beton sollte etwas Luft bleiben. Zusätzlich kann eine Pfostenkappe oder -kugel aufgesetzt werden.

## Betonanker H-Form

- verzinkt
- **Lieferfrist 1 Woche**

### für Pfosten 7 x 7 cm

Artikelnr.	Masse	Preis/Stk.
7611097987025	B8,5 x H60 x T5 cm	19.80

### für Pfosten 9 x 9 cm, Edelstahl

Artikelnr.	Masse	Preis/Stk.
7611097987162	B9,9 x H60 x T6 cm	129.00

### für Pfosten 12x12 cm

Artikelnr.	Masse	Preis/Stk.
7611097987902	B14,0 x H80 x T6 cm	44.00

### für Pfosten 9 x 9 cm

Artikelnr.	Masse	Preis/Stk.
7611097987124	B10,5 x H60 x T6 cm	20.50

### für Pfosten 9 x 9 cm, mit versenkten Schraubenlöchern

Artikelnr.	Masse	Preis/Stk.
7611097987209	B10,5 x H50 x T6 cm	54.00



## Betonanker U-Form

- verzinkt
- **Lieferfrist 1 Woche**

### für Pfosten 7 x 7 cm, für Zaunhöhe bis 120 cm

Artikelnr.	Masse	Preis/Stk.
7611097987018	B8,5 x H40 x T6 cm	10.50

### für Pfosten 9 x 9 cm, für Zaunhöhe bis 120 cm

Artikelnr.	Masse	Preis/Stk.
7611097987117	B10,5 x H40 x T6 cm	11.50



## Bodenhülse

- verzinkt
- **Lieferfrist 1 Woche**

### für Pfosten 7 x 7 cm, für Zaunhöhe bis 120 cm

Artikelnr.	Masse	Preis/Stk.
7611097987032	B8,5 x H75 x T8,5 cm	13.00

### für Pfosten 9 x 9 cm, für Zaunhöhe bis 120 cm

Artikelnr.	Masse	Preis/Stk.
7611097987131	B10,2 x H90 x T10,2 cm	16.00

### für Pfosten 9 x 9 cm, verstellbar, für Zaunhöhe bis 150 cm

Artikelnr.	Masse	Preis/Stk.
7611097987148	B10,2 x H90 x T10,2 cm	72.00



## Befestigungsbügel für Halbrundlatten

- Befestigungsbügel promatverzinkt, ohne Schrauben
- Senkkopfschrauben Spax, blauverzinkt, Pack à 50 Stück
- **Lieferfrist 1 Woche**

Artikelnr.	Masse	Preis/Stk.
7611097986509	Bügel Ø 8,5-10 cm	3.20
7611097986516	Bügel Ø 12-14 cm	4.30
7611097985205	Schrauben 8 x 100mm	52.00
7611097985212	Schrauben 8 x 120mm	57.00
7611097985229	Schrauben 8 x 140mm	59.00



## Senkkopf-Schrauben

- Spax A2, rostfrei
- **Lieferfrist 1 Woche**

Artikelnr.	Masse	Einheit	Preis/Stk.
7611097985052	0,4 x 4,5 cm	200 Stk.	79.00
7611097985038	0,5 x 6,0 cm	100 Stk.	63.00
7611097985045	0,5 x 7,0 cm	100 Stk.	84.00
7611097985069	0,5 x 8,0 cm	100 Stk.	109.00
7611097985076	0,5 x 9,0 cm	100 Stk.	125.00



# Farben/Vierkantpfosten/Beschläge

## Impralit Cut-Guard Holzschutzmittel

- zur Behandlung von Trockenrissen, Schnitt- und Bohrstellen
- schützt vorbeugend gegen Insekten und Pilze
- streichfertig
- **Lieferfrist 1 Woche**

Artikelnr.	Inhalt	Farbton	Preis/Stk.
7611097984062	0,25l	grünlich	32.00
7611097984079	0,25l	braun	32.00
7611097984222	0,75l	grünlich	97.00
7611097984239	0,75l	braun	97.00



## Profilan Teoma

- Öl zur Pflege und Auffrischung von Hölzern
- wasser- und schmutzabweisend
- streichfertig, schnelltrocknend
- Verbrauch ca. 120 ml/m<sup>2</sup>
- **Lieferfrist 2 Wochen**

Artikelnr.	Inhalt	Farbton	Preis/Stk.
7611097984109	0,75l	farblos	59.00
7611097984116	2,50l	farblos	144.00
7611097984123	0,75l	teak	59.00
7611097984130	2,50l	teak	144.00
7611097984147	0,75l	bangkirai	59.00
7611097984161	2,50l	bangkirai	144.00



## Holzschutzlasur Profilan Color

- witterungsbeständig
- wasserabweisend
- für den Aussenbereich
- Verbrauch ca. 100-120 ml/m<sup>2</sup>
- **Lieferfrist 1 Woche**

Artikelnr.	Inhalt	Farbton	Preis/Stk.
7611097984000	0,75l	farblos	31.00
7611097984031	5,00l	farblos	159.00
7611097984024	0,75l	salzgrün	31.00
7611097984055	5,00l	salzgrün	159.00
7611097984017	0,75l	nussbaum-braun	31.00
7611097984086	2,50l	nussbaum-braun	89.00
7611097984048	5,00l	nussbaum-braun	159.00
7611097984208	0,75l	walnuss-braun	31.00
7611097984215	5,00l	walnuss-braun	159.00



nussbaum-braun

walnuss-braun

1x gestrichen

1x gestrichen

2x gestrichen

2x gestrichen

imprägniert natur

imprägniert natur



# Pfähle/Pfosten/Rundhölzer

## Tannenpfähle grünlich imprägniert

- zylindrisch gefräst, gefast, gespitzt
- ab Ø 7.0 cm perforiert
- Fichte von CH/DE/EE, grünlich imprägniert im Vakuum-Druck-Verfahren
- **Lieferfrist 1 Woche**



Artikelnr.	Masse	Preis/Stk.
7611097001097	Ø 3,0 × L125cm	3.95
7611097001103	Ø 3,0 × L150cm	4.70
7611097001110	Ø 3,4 × L175cm	5.75
7611097001127	Ø 3,4 × L200cm	6.50
7611097001073	Ø 4,0 × L125cm	5.20
7611097001080	Ø 4,0 × L150cm	5.55
7611097001066	Ø 4,0 × L250cm	10.10
7611097001134	Ø 4,5 × L175cm	7.45
7611097001141	Ø 4,5 × L200cm	7.90
7611097003060	Ø 4,5 × L225cm	9.90
7611097001417	Ø 5,5 × L125cm	7.00
7611097001424	Ø 5,5 × L150cm	8.00
7611097001431	Ø 5,5 × L175cm	9.35
7611097001283	Ø 5,5 × L200cm	9.90
7611097001226	Ø 5,5 × L250cm	12.90
7611097001271	Ø 7,0 × L125cm	8.60
weitere Pfähle auf Anfrage		

Artikelnr.	Masse	Preis/Stk.
7611097001196	Ø 7,0 × L150cm	10.05
7611097001165	Ø 7,0 × L175cm	11.65
7611097001172	Ø 7,0 × L200cm	13.35
7611097001240	Ø 7,0 × L225cm	15.30
7611097001257	Ø 7,0 × L250cm	16.35
7611097234518	Ø 7,0 × L275cm	18.65
7611097001301	Ø 7,0 × L300cm	19.85
7611097241516	Ø 8,5 × L125cm	10.70
7611097242018	Ø 8,5 × L150cm	12.90
7611097242513	Ø 8,5 × L175cm	15.20
7611097243015	Ø 8,5 × L200cm	17.00
7611097252512	Ø10,0 × L175cm	18.10
7611097253014	Ø10,0 × L200cm	22.25
7611097253519	Ø10,0 × L225cm	26.55
7611097254011	Ø10,0 × L250cm	27.55
7611097254516	Ø10,0 × L275cm	32.30
weitere Pfähle auf Anfrage		

## Tannenpfähle natur

- zylindrisch gefräst, gefast, gespitzt
- ab Ø 7.0 cm perforiert
- Fichte von CH/DE/EE, natur, unbehandelt
- **Lieferfrist 1 Woche**



Artikelnr.	Masse	Preis/Stk.
7611097003022	Ø 3,0 × L150cm	4.50
7611097003039	Ø 3,4 × L175cm	5.50
7611097003046	Ø 3,4 × L200cm	6.20
7611097211526	Ø 4,0 × L125cm	4.85
7611097212028	Ø 4,0 × L150cm	5.20
7611097212523	Ø 4,5 × L175cm	6.95
7611097213025	Ø 4,5 × L200cm	7.40
weitere Pfähle auf Anfrage		

Artikelnr.	Masse	Preis/Stk.
7611097222027	Ø 5,5 × L150cm	7.35
7611097222522	Ø 5,5 × L175cm	8.05
7611097223024	Ø 5,5 × L200cm	8.40
7611097224021	Ø 5,5 × L250cm	11.85
7611097233023	Ø 7,0 × L200cm	11.85
7611097234020	Ø 7,0 × L250cm	14.50
7611097235027	Ø 7,0 × L300cm	17.60
weitere Pfähle auf Anfrage		

## Tannenpfähle braun imprägniert

- zylindrisch gefräst, gefast, gespitzt
- ab Ø 7.0 cm perforiert
- Fichte von CH/DE/EE, braun imprägniert im Vakuum-Druck-Verfahren
- **Lieferfrist 1 Woche**



Artikelnr.	Masse	Preis/Stk.
7611097002018	Ø 8,5 × L125cm	10.95
7611097002025	Ø 8,5 × L150cm	13.20
7611097002032	Ø 8,5 × L175cm	15.55
7611097002247	Ø 8,5 × L190cm	17.35
7611097003107	Ø 8,5 × L200cm	17.35
7611097003114	Ø 8,5 × L225cm	20.60
7611097003121	Ø 8,5 × L250cm	22.20
7611097001264	Ø10,0 × L100cm	11.70
7611097002049	Ø10,0 × L125cm	13.25
7611097001325	Ø10,0 × L140cm	16.15
7611097002087	Ø10,0 × L150cm	16.15
weitere Pfähle auf Anfrage		

Artikelnr.	Masse	Preis/Stk.
7611097002056	Ø10,0 × L160cm	18.50
7611097002070	Ø10,0 × L175cm	18.50
7611097252703	Ø10,0 × L200cm	22.75
7611097002063	Ø10,0 × L225cm	22.75
7611097253502	Ø10,0 × L250cm	27.15
7611097254004	Ø10,0 × L275cm	28.20
7611097254509	Ø12,0 × L175cm	33.05
7611097262504	Ø12,0 × L200cm	25.20
7611097263006	Ø12,0 × L225cm	29.45
7611097263501	Ø12,0 × L250cm	33.50
7611097264508	Ø12,0 × L275cm	42.25
weitere Pfähle auf Anfrage		

# Pfähle/Pfosten/Rundhölzer

## Rebstecken natur

- A-Qualität, gesägt, 3-kantig, Stirn- und Längsseiten gefast, gespitzt
- nur ganze Bunde lieferbar, andere Abmessungen möglich
- Fichte von CH/DE/EE, natur
- **fettgedruckte Artikel ab Lager**, falls nicht Lager Lieferfrist ca. 2-3 Wochen



Artikelnr.	Masse	V.Einheit	Pal.Einheit	Bemerkung	Preis/Stk.
7611097 <b>28152</b> <sub>9</sub>	<b>U11-12 × L125 cm</b>	20	700	aus Rundholz ø7,0 cm	3.65
7611097 <b>28202</b> <sub>1</sub>	<b>U14-15 × L150 cm</b>	20	600	aus Rundholz ø8,5 cm	4.40
7611097 <b>28252</b> <sub>6</sub>	<b>U14-15 × L175 cm</b>	20	600	aus Rundholz ø8,5 cm	5.25
7611097 <b>28302</b> <sub>8</sub>	<b>U14-15 × L200 cm</b>	20	600	aus Rundholz ø8,5 cm	5.45
7611097 <b>28352</b> <sub>3</sub>	<b>U14-15 × L225 cm</b>	20	600	aus Rundholz ø8,5 cm	6.40

## Rebstecken grünlich imprägniert

- A-Qualität, gesägt, 3-kantig, Stirn- und Längsseiten gefast, gespitzt
- nur ganze Bunde lieferbar, andere Abmessungen möglich
- Fichte, von CH/DE/EE, grünlich imprägniert im Vakuum-Druck-Verfahren
- **fettgedruckte Artikel ab Lager**, falls nicht Lager Lieferfrist ca. 4 Wochen



Artikelnr.	Masse	V.Einheit	Pal.Einheit	Bemerkung	Preis/Stk.
7611097 <b>28151</b> <sub>2</sub>	<b>U11-12 × L125 cm</b>	20	700	aus Rundholz ø7,0 cm	4.05
7611097 <b>28201</b> <sub>4</sub>	<b>U14-15 × L150 cm</b>	20	600	aus Rundholz ø8,5 cm	4.90
7611097 <b>28251</b> <sub>9</sub>	<b>U14-15 × L175 cm</b>	20	600	aus Rundholz ø8,5 cm	5.90
7611097 <b>28301</b> <sub>1</sub>	<b>U14-15 × L200 cm</b>	20	600	aus Rundholz ø8,5 cm	6.15
7611097 <b>28351</b> <sub>6</sub>	<b>U14-15 × L225 cm</b>	20	600	aus Rundholz ø8,5 cm	7.30

## Obstbaumstecken natur

- A-Qualität, gesägt, 3-kantig, Stirn- und Längsseiten gefast, gespitzt
- nur ganze Bunde lieferbar, andere Abmessungen möglich
- Fichte von CH/DE/EE, natur
- **fettgedruckte Artikel ab Lager**, falls nicht Lager Lieferfrist ca. 3 Wochen



Artikelnr.	Masse	V.Einheit	Pal.Einheit	Bemerkung	Preis/Stk.
7611097 <b>28402</b> <sub>5</sub>	<b>U16-17 × L250 cm</b>	10	400	aus Rundholz ø10,0 cm	8.20
7611097 <b>28452</b> <sub>0</sub>	<b>U16-17 × L275 cm</b>	10	400	aus Rundholz ø10,0 cm	9.55
7611097 <b>28502</b> <sub>2</sub>	<b>U16-17 × L300 cm</b>	10	400	aus Rundholz ø10,0 cm	10.00

## Obstbaumstecken grünlich

- A-Qualität, gesägt, 3-kantig, Stirn- und Längsseiten gefast, gespitzt
- nur ganze Bunde lieferbar, andere Abmessungen möglich
- Fichte von CH/DE/EE, grünlich imprägniert im Vakuum-Druck-Verfahren
- **fettgedruckte Artikel ab Lager**, falls nicht Lager Lieferfrist ca. 4 Wochen



Artikelnr.	Masse	V.Einheit	Pal.Einheit	Bemerkung	Preis/Stk.
7611097 <b>28401</b> <sub>8</sub>	<b>U16-17 × L250 cm</b>	10	400	aus Rundholz ø10,0 cm	9.35
7611097 <b>28451</b> <sub>3</sub>	<b>U16-17 × L275 cm</b>	10	400	aus Rundholz ø10,0 cm	10.85
7611097 <b>28501</b> <sub>5</sub>	<b>U16-17 × L300 cm</b>	10	400	aus Rundholz ø10,0 cm	11.45

## Aussteckpfähle natur

- vierkant, gehobelt, gespitzt
- nur ganze Bunde lieferbar, andere Abmessungen möglich
- Fichte, von CH (LSH Lignum-30-0179), natur
- **fettgedruckte Artikel ab Lager**, falls nicht Lager Lieferfrist ca. 2 Wochen



Artikelnr.	Masse	V.Einheit	Preis/Stk.
7611097 <b>20012</b> <sub>4</sub>	<b>6/2,6 × L60 cm</b>	25	3.75
7611097 <b>20022</b> <sub>3</sub>	<b>6/2,6 × L70 cm</b>	25	4.05
7611097 <b>20032</b> <sub>2</sub>	<b>6/2,6 × L80 cm</b>	25	4.35

# Pfähle/Pfosten/Rundhölzer

## Robinien-/Akazienpfosten

- vierkant, sägeroh, gespitzt, lange Lebensdauer
- Robinie von BG, natur, unbehandelt
- Achtung: nicht gerader Faserverlauf, wilder Wuchs, Holz neigt zu Rissen und Krümmungen
- z. T. vergraut und Oberflächenschimmel, Rinden und Bastanteil möglich, **Lieferfrist 1 Woche**



Artikelnr.	Masse	Preis/Stk.
761109778300 <sup>9</sup>	6/ 6 × L150 cm	9.80
761109778322 <sup>1</sup>	6/ 6 × L175 cm	11.50
761109778302 <sup>3</sup>	6/ 6 × L200 cm	13.20
761109778242 <sup>2</sup>	8/10 × L150 cm	23.50
761109778252 <sup>1</sup>	8/10 × L175 cm	28.60
761109778312 <sup>2</sup>	8/10 × L200 cm	31.20
761109778402 <sup>0</sup>	8/10 × L250 cm	41.00
761109778882 <sup>0</sup>	10/10 × L200 cm	39.00
761109778892 <sup>9</sup>	10/10 × L250 cm	51.20

## Robinien-/Akazienpfähle

- rundgeschält, gespitzt, lange Lebensdauer
- Robinie von BG, natur, unbehandelt
- Achtung: nicht gerader Faserverlauf, wilder Wuchs, Holz neigt zu Rissen und Krümmungen
- z. T. vergraut und Oberflächenschimmel, Rinden und Bastanteil möglich, **Lieferfrist 1 Woche**

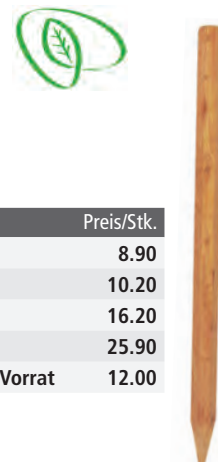

Artikelnr.	Masse	Preis/Stk.
761109778502 <sup>7</sup>	ø4-8 × L160 cm	8.90
761109778512 <sup>6</sup>	ø4-8 × L180 cm	10.20
761109778522 <sup>5</sup>	ø7-11 × L200 cm	16.20
761109778532 <sup>4</sup>	ø7-11 × L250 cm	25.90
761109778022 <sup>0</sup>	ø7-11 × L200 cm <b>rund gesägt, solange Vorrat</b>	12.00

## Tomatenstecken

- sägeroh, gefast, gespitzt
- andere Abmessungen möglich
- nur ganze Bunde lieferbar
- Fichte von CH (LSH Lignum-30-0179), natur
- **Lieferfrist 1 Woche**



Artikelnr.	Masse	V.Einheit	Preis/Stk.
761109720997 <sup>4</sup>	3/3 × L150 cm	25	3.75



## Bohnenstecken

- mit Rinde, roh, gespitzt
- nur ganze Bunde lieferbar
- Fichte von CH/DE, natur, unbehandelt
- **Lieferfrist 1 Woche**



Artikelnr.	Masse	V.Einheit	Preis/Stk.
761109720957 <sup>8</sup>	L275 cm	10	5.55

## Kastanienpfähle

- geschält, einseitig gespitzt
- Kastanie von FR, natur, unbehandelt
- lange Lebensdauer
- **Lieferfrist 1 Woche**



Artikelnr.	Masse	Preis/Stk.
761109778901 <sup>8</sup>	ø4-8 × L150 cm	12.80
761109778904 <sup>9</sup>	ø4-8 × L175 cm	13.90
761109778902 <sup>5</sup>	ø7-11 × L200 cm	19.70
761109778903 <sup>2</sup>	ø7-11 × L250 cm	28.40

## Pflanzenstecken Lärche

- vierkant, sägeroh, nicht gefast, gespitzt
- Europäische Lärche von PL, natur
- unbehandelt, **Lieferfrist 1 Woche**



Artikelnr.	Masse	Preis/Stk.
761109792003 <sup>9</sup> *	2,0/2,0 × L120 cm	1.90
761109792013 <sup>8</sup> *	2,0/2,0 × L150 cm	2.10
761109792023 <sup>7</sup> *	2,0/2,0 × L180 cm	2.40

## Vierkantpfosten

- herzgetrennt sägeroh, einseitig gespitzt
- andere Abmessungen möglich
- Fichte von CH (LSH Lignum-30-0179), natur
- **Lieferfrist 1 Woche**



Artikelnr.	Masse	Pal.Einheit	Holz	Preis/Stk.
761109720907 <sup>3</sup>	5/5 × L 50 cm	200		3.80
761109720917 <sup>2</sup>	5/5 × L 75 cm	200		4.45
761109720927 <sup>1</sup>	5/5 × L100 cm	200		5.25
761109720937 <sup>0</sup>	5/5 × L125 cm	200		6.50
761109720967 <sup>7</sup>	5/5 × L150 cm	200		8.00
761109720977 <sup>6</sup>	8/8 × L150 cm	100	gefast	17.70
761109720987 <sup>5</sup>	8/8 × L175 cm	100	gefast	20.10



## Vierkantpfähle

- glatt-gehobelt oder geriffelt-gehobelt, gefast, gespitzt
- Kiefer von PL, grünlich oder braun imprägniert
- **Lieferfrist 1 Woche**

### grünlich imprägniert, glatt-gehobelt

Artikelnr.	Masse	Preis/Stk.
761109792310 <sup>8</sup>	7/9 × L120 cm	13.90
761109792350 <sup>4</sup>	7/9 × L150 cm	16.80

### braun imprägniert, geriffelt-gehobelt

Artikelnr.	Masse	Preis/Stk.
761109792321 <sup>4</sup> *	7/9 × L120 cm	13.50
761109792331 <sup>3</sup> *	7/9 × L150 cm	16.30
761109792341 <sup>2</sup> *	7/9 × L175 cm	19.50



# Pfähle/Pfosten/Rundhölzer

## Lärchenkantpfosten

- sägeroh, oben und Längskanten gefast, gespitzt; lange Lebensdauer
- Europäische Lärche von CH/DE/AT/CZ, braun imprägniert im Vakuum-Druck-Verfahren oder natur
- **Lieferfrist 1 Woche**



Masse	BRAUN IMPRÄGNIERT		NATUR	
	Artikelnr.	Preis/Stk.	Artikelnr.	Preis/Stk.
8/10 × L100cm	7611097701003	19.80	7611097701010	19.80
8/10 × L125cm	7611097001011	22.80	7611097001202	22.80
8/10 × L140cm	7611097001028	25.75	7611097001356	25.75
8/10 × L150cm	7611097002919	27.40	7611097002926	27.40
8/10 × L160cm	7611097702192	29.50	7611097702208	29.50
8/10 × L175cm	7611097702505	31.95	7611097702512	31.95
8/10 × L190cm	7611097702703	34.85	7611097702710	34.85
8/10 × L200cm	7611097703007	36.95	7611097703014	36.95
8/10 × L225cm	7611097703502	42.15	7611097703519	42.15

weitere Pfähle auf Anfrage

Masse	BRAUN IMPRÄGNIERT		NATUR	
	Artikelnr.	Preis/Stk.	Artikelnr.	Preis/Stk.
10/10 × L125cm	7611097711507	27.40	7611097711514	27.40
10/10 × L140cm	7611097711903	29.00	7611097711910	29.00
10/10 × L150cm	7611097712009	32.50	7611097712016	32.50
10/10 × L175cm	7611097002810	37.60	7611097002834	37.60
10/10 × L200cm	7611097002827	43.00	7611097002841	43.00
10/10 × L225cm	7611097713501	50.05	7611097713518	50.05
10/10 × L250cm	7611097714003	54.40	7611097714010	54.40
10/10 × L275cm	7611097714508	60.05	7611097714515	60.05
10/10 × L300cm	7611097715000	64.80	7611097715017	64.80

weitere Pfähle auf Anfrage

## Palisadenrundhölzer

- zylindrisch gefräst, einseitig gefast, perforiert
- Fichte von CH/DE/EE, grünlich oder braun imprägniert im Vakuum-Druck-Verfahren
- **Lieferfrist 1 Woche**



### grünlich imprägniert

Artikelnr.	Masse	Preis/Stk.
7611097051016	Ø10 × L100cm	11.45
7611097051511	Ø10 × L125cm	12.95
7611097052013	Ø10 × L150cm	15.80
7611097052518	Ø10 × L175cm	18.10
7611097053010	Ø10 × L200cm	22.75
7611097053515	Ø10 × L225cm	27.15
7611097001769	Ø10 × L250cm	28.20
7611097061015	Ø12 × L100cm	16.20
7611097061510	Ø12 × L125cm	18.30
7611097062012	Ø12 × L150cm	21.15
7611097062517	Ø12 × L175cm	24.55
7611097063019	Ø12 × L200cm	28.65
7611097063514	Ø12 × L225cm	32.60
7611097064016	Ø12 × L250cm	35.70

### braun imprägniert

Artikelnr.	Masse	Preis/Stk.
7611097051009	Ø10 × L100cm	11.70
7611097051504	Ø10 × L125cm	13.25
7611097052006	Ø10 × L150cm	16.15
7611097052501	Ø10 × L175cm	18.50
7611097001745	Ø10 × L200cm	22.75
7611097001752	Ø10 × L225cm	27.15
7611097054000	Ø10 × L250cm	28.20
7611097004715	Ø12 × L100cm	16.60
7611097004722	Ø12 × L125cm	18.75
7611097004739	Ø12 × L150cm	21.75
7611097004746	Ø12 × L175cm	25.20
7611097004753	Ø12 × L200cm	29.45
7611097004760	Ø12 × L225cm	33.50
7611097004777	Ø12 × L250cm	36.60

## Durchschubstangen

- zylindrisch gefräst, beidseitig gefast, perforiert
- einseitig mit Bohrung für Arretierung, pro Durchschubstange ein Bügel mit Dorn und zwei Bügel ohne Dorn notwendig
- Fichte von CH/DE/EE, grünlich oder braun imprägniert im Vakuum-Druck-Verfahren, **Lieferfrist 1 Woche**



### grünlich imprägniert

Artikelnr.	Masse	Preis/Stk.
7611097004616	Ø8,5 × L300cm	38.75
7611097004623	Ø8,5 × L400cm	50.95
7611097090305	Ø8,5 × L500cm	58.15

### braun imprägniert

Artikelnr.	Masse	Preis/Stk.
7611097090336	Ø8,5 × L300cm	38.75
7611097090329	Ø8,5 × L400cm	50.95
7611097090312	Ø8,5 × L500cm	58.15

## Durchschubbügel

- für Durchschubstangen Ø 8.5 und 10.0 cm, Inox
- **Lieferfrist 1 Woche**



### ohne Dorn

Artikelnr.	Masse	Preis/Stk.
7611097004517	Ø8,5 × L300cm	27.00

### mit Dorn

Artikelnr.	Masse	Preis/Stk.
7611097004524	Ø8,5 × L300cm	48.00

# Borduren

## Mini-Palisaden

- gespitzt, gefast
- Kiefer von PL, grünlich imprägniert
- **Lieferfrist 1 Woche**

Artikelnr.	Masse	Zertifizierung	Preis/Stk.
7611097220108	Ø6 × L30 cm		1.70
7611097220207	Ø6 × L50 cm		2.15
7611097240106	Ø8 × L50 cm		3.00
7611097240595	Ø8 × L75 cm	PEFC	3.90



## Rollboard rund

- gespitzt, gefast
- mit Draht und Edelstahlklammern zusammen geheftet
- Kiefer von PL, grünlich imprägniert
- **Lieferfrist 1 Woche**

Artikelnr.	Masse	Preis/Stk.
7611097939253	Ø6,2 × H30 × L80 cm	16.50



## Rollboard

- aus Halbrundhölzer, gefast oder abgeschrägt
- mit zwei Drähten und Edelstahlklammern zusammengeheftet
- Kiefer von PL, grünlich oder braun imprägniert im Vakuum-Druck-Verfahren
- **Lieferfrist 1 Woche**

**gefast, grünlich imprägniert, PEFC zertifiziert**

Artikelnr.	Masse	Preis/Stk.
7611097939796	Ø6 × H20 × L200 cm	12.80
7611097939598	Ø6 × H30 × L200 cm	19.00

**abgeschrägt, braun imprägniert**

Artikelnr.	Masse	Preis/Stk.
7611097939031*	Ø7 × H40 × L175 cm	42.50



gefast



abgeschrägt

## Fixbordure

- zylindrisch gefräst, oben gefast, auf zwei Traversen 3,0 / 1,5 cm genagelt
- Anfang und Ende mit Halbrundhölzern 60 cm lang
- Kiefer von PL, grünlich imprägniert, PEFC zertifiziert
- **Lieferfrist 1 Woche**

Artikelnr.	Masse	Preis/Stk.
7611097980705	Ø7 × H30/60 × L97 cm	15.50



## Mini-Staketenzaun

- 9 Staketen 6,0 / 1,4 × L 30 cm, 2 Staketen 6,0 / 1,4 × L 45 cm
- Staketen oben abgerundet; auf Traversen 3,0 / 1,5 cm genagelt
- Kiefer von PL, grünlich imprägniert, grau vorlasiert oder Europäische Lärche von PL natur
- **Lieferfrist 1 Woche**

**grünlich imprägniert, PEFC zertifiziert**

Artikelnr.	Masse	Preis/Stk.
7611097939222	H30/45 × L120 cm	11.80

**grau vorlasiert**

Artikelnr.	Masse	Preis/Stk.
7611097939154*	H30/45 × L120 cm	27.90



grünlich

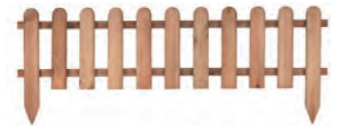

natur



Lasuren sollten nach ca. einem Jahr farblich nachbehandelt werden

**Lärche, natur, PEFC zertifiziert**

Artikelnr.	Masse	Preis/Stk.
7611097930045	H30/45 × L120 cm	15.80



# Bodendielen/Konstruktionshölzer/Bretter

## Bretter/Dielen aus Fichte

- Längsseiten leicht gefast, Fichte von CH (LSH Lignum-30-0179), braun imprägniert im Vakuum-Druck-Verfahren
- **fettgedruckte Artikel ab Lager, falls nicht Lager Lieferfrist ca. 3 Wochen**



Artikelnr.	Masse	Ausführung	Einheit	Preis
7611097 <b>38912</b> <sub>6</sub>	<b>B11 × D2,6 × L500 cm</b>	gehobelt	Stk	<b>46.40</b>
7611097389102	B11 × D2,6 cm	gehobelt	Lfm	14.10
7611097389119	B13 × D2,6 cm	gehobelt	Lfm	16.40

## Bodendiele Kiefer

- Längsseiten leicht gefast, Kiefer von IT/AT, grünlich imprägniert im Vakuum-Druck-Verfahren, **Lieferfrist 1 Woche**

Artikelnr.	Masse	Ausführung	Preis/Stk.
8005938 <b>41892</b> <sub>9</sub>	<b>11,5/2,5 × L420 cm</b>	sauber gehobelt	<b>39.50</b>
8005938 <b>35906</b> <sub>2</sub>	<b>11,5/2,5 × L420 cm</b>	zweiseitig genutet	<b>38.50</b>

Kiefer grünlich imprägniert

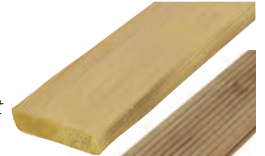

- einseitig geriffelt, einseitig Anti-Slip-Nutung
- Kiefer von PL, grünlich imprägniert im Vakuum-Druck-Verfahren, **Lieferfrist 1 Woche**

Kiefer grünlich imprägniert, mit Konnektornut



Artikelnr.	Masse	Ausführung	Preis/Stk.
7611097 <b>93313</b> <sub>8</sub>	<b>14,2 × 2,5 × 250 cm</b>	einseitig geriffelt, einseitig Anti-Slip-Nutung	<b>13.50</b>

beidseitig genutet, mit Konnektornut



## Terrassencлип

- Abstand 7 mm, Befestigung über Konnektornut, inkl. rostfreier Schraube 5 x 50mm, schwarz beschichtet, fünf unsichtbare Verschraubung, **Lieferfrist ca. 1 Woche**



Artikelnr.	Preis/Stk.
8005938 <b>35780</b> <sub>3</sub>	<b>1.80</b>

## Bodendiele Lärche

- Längsseiten leicht gefast, Lärche, natur, unbehandelt oder braun imprägniert im Vakuum-Druck-Verfahren, **Lieferfrist 1 Woche**

### Europäische Lärche von CH/DE, braun imprägniert

Artikelnr.	Masse	Ausführung	Preis/Stk.
7611097 <b>38913</b> <sub>3</sub>	<b>11/2,6 × L500 cm</b>	sauber gehobelt	<b>67.85</b>



Lärche braun imprägniert



### Europäische Lärche von CH/DE, natur, splintfrei

Artikelnr.	Masse	Ausführung	Preis/Stk.
7611097 <b>38914</b> <sub>0</sub>	<b>11/2,6 × L500 cm</b>	sauber gehobelt	<b>71.45</b>



Lärche natur, splintfrei



### Europäische Lärche von IT/AT, natur, mit Konnektornut

Artikelnr.	Masse	Ausführung	Preis/Stk.
8005938 <b>17857</b> <sub>1</sub>	<b>14,0/2,5 × L500 cm</b>	gerillt, genutet	<b>66.00</b>
8005938 <b>17860</b> <sub>1</sub>	<b>14,0/2,5 × L500 cm</b>	gebürstet	<b>76.00</b>

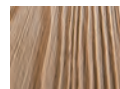

Lärche natur mit Konnektornut



## Schwellen

- sägeroh, grob gekappt; Kiefer von PL, grünlich imprägniert oder Eiche von CH/DE, natur

### Kiefer, grünlich imprägniert, Lieferfrist 1 Woche

Artikelnr.	Masse	Zertifizierung	Preis/Stk.
7611097 <b>93063</b> <sub>2</sub>	<b>15 × 25 × 60 cm</b>		<b>36.00</b>
7611097 <b>93072</b> <sub>4</sub>	<b>15 × 25 × 100 cm</b>	PEFC	<b>44.00</b>
7611097 <b>93084</b> <sub>7</sub>	<b>15 × 25 × 125 cm</b>		<b>55.00</b>
7611097 <b>93094</b> <sub>6</sub>	<b>15 × 25 × 250 cm</b>		<b>99.00</b>

### Eiche, natur, Lieferfrist 2 Wochen

Artikelnr.	Masse	Preis/Stk.
7611097930120	12 × 10 × 100 cm	32.15
7611097930526	15 × 25 × 80 cm	73.65
7611097930823	15 × 25 × 125 cm	108.40
7611097930922	15 × 25 × 250 cm	191.45
7611097090046	Aufpreis beidseitiger Winkelschnitt	10.00



Eiche natur mit Winkelschnitt

# Bodendielen/Konstruktionshölzer/Bretter

## Sockelbretter

- Fichte von CH (LSH Lignum-30-0179), braun imprägniert im Vakuum-Druck-Verfahren
- z.T. eine Kante nicht vollständig (zum Eingraben)
- **fettgedruckte Artikel ab Lager, falls nicht Lager Lieferfrist ca. 3 Wochen**

Artikelnr.	Masse	Ausführung	Einheit	Preis.
7611097380024	B15 × D3 × L500 cm	sägeroh	Stk	44.05
7611097380109	B20 × D3 × L500 cm	sägeroh	Stk	59.25
7611097380208	B25 × D3 × L500 cm	sägeroh	Stk	74.75
7611097380307	B30 × D3 × L500 cm	sägeroh	Stk	90.10
7611097380048	B15 × D3 cm	sägeroh	Lfm	10.45
7611097380147	B20 × D3 cm	sägeroh	Lfm	13.85
7611097380246	B25 × D3 cm	sägeroh	Lfm	17.35
7611097380345	B30 × D3 cm	sägeroh	Lfm	20.70
7611097380000	B15 × D3 × L500 cm	gehobelt	Stk	71.85
7611097380703	B15 × D3 cm	gehobelt	Lfm	17.00



## Sichtschutzbretter

- Sichthöhe gefälzt und Nut und Kamm 13,5 cm
- Fichte von CH (LSH Lignum-30-0179), braun imprägniert im Vakuum-Druck-Verfahren
- **fettgedruckte Artikel ab Lager, falls nicht Lager Lieferfrist ca. 3 Wochen**

Artikelnr.	Masse	Ausführung	Bemerkung	Einheit	Preis
7611097359754	B10 × D2 × L500 cm	sägeroh	nicht gefälzt	Stk	22.35
7611097359952	B15 × D2 × L500 cm	sägeroh	nicht gefälzt	Stk	33.50
7611097359709	B10 × D2 cm	sägeroh	nicht gefälzt	Lfm	4.95
7611097359907	B15 × D2 cm	sägeroh	nicht gefälzt	Lfm	7.30
7611097359600	B10 × D2 cm	gehobelt	nicht gefälzt	Lfm	6.85
7611097359808	B15 × D2 cm	gehobelt	nicht gefälzt	Lfm	10.10
7611097359921	B15 × D2,4 cm	gehobelt	gefälzt	Lfm	12.40
7611097359914	B15 × D2,4 cm	sägeroh	gefälzt	Lfm	9.60
7611097359549	B9,0 × D2,6 cm	gehobelt	rhombusförmig	Lfm	15.30
7611097359204	B15 × D2,4 cm	gehobelt	Nut und Kamm	Lfm	12.80
7611097358900	B15 × D2,4 cm	sägeroh	Nut und Kamm	Lfm	10.10



nicht gefälzt

gefälzt



Rhombus

mit Nut und Kamm

## Sichtschutzbretter in Lärche

- andere Abmessung möglich
- Europäische Lärche von CH/DE/IT/AT, natur
- **fettgedruckte Artikel ab Lager, falls nicht Lager Lieferfrist ca. 3 Wochen**

Artikelnr.	Masse	Ausführung	Einheit	Preis
7611097933008	B11,5 × D2 × L400 cm	gebürstet	Stk	38.00
7611097359563	B15,0 × D2,0 cm	sägeroh, bis Länge 195 cm	Lfm	10.20
7611097359532	B9,0 × D2,6 cm	gehobelt, rhombusförmig	Lfm	18.65

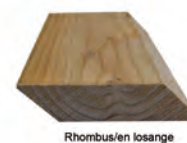

Rhombus/en losange

## Bretter

- geriffelt, gehobelt oder sägeroh, beidseitig gekappt
- Kiefer von PL, grünlich imprägniert oder Fichte von CH (LSH Lignum-30-0179), braun imprägniert
- **Lieferfrist 1 Woche**

### gehobelt, Kiefer, grünlich imprägniert

Artikelnr.	Masse	Zertifizierung	Preis/Stk.
7611097932032	9,0 × 2,0 × 250 cm	PEFC	12.10
7611097932131	13,0 × 2,0 × 250 cm		16.50
7611097933039	14,0 × 2,6 × 250 cm		16.50
7611097932230	19,0 × 2,0 × 250 cm		22.80

### geriffelt, Kiefer, grünlich imprägniert

Artikelnr.	Masse	Preis/Stk.
7611097938232	13,0 × 2,0 × 250 cm	16.50
7611097933503	12,0 × 2,8 × 400 cm	24.60
7611097938331	19,0 × 2,0 × 250 cm	22.60



### sägeroh, Fichte, braun imprägniert

Artikelnr.	Masse	Preis/Stk.
7611097002605	20,0 × 2,4 × 250 cm	28.35

### 1-seitig geriffelt, 1-seitig glattgehobelt, Kiefer, grünlich imprägniert

Artikelnr.	Masse	Zertifizierung	Preis/Stk.
7611097933398	14,4 × 2,7 × 300 cm	PEFC	20.10

# Bodendielen/Konstruktionshölzer/Bretter

## Konstruktionshölzer

– gehobelt, Längskanten gefast, hochwertige Qualität, Kiefer von IT/AT, grünlich imprägniert im Vakuum-Druck-Verfahren, **Lieferfrist 1 Woche**

Artikelnr.	Masse	Preis/Stk.
8005938 <b>41901</b> <sup>8</sup>	4,5 × 9,5 × 420 cm	56.00
8005938 <b>65047</b> <sup>3</sup>	7,0 × 7,0 × 300 cm	48.00
8005938 <b>65048</b> <sup>0</sup>	7,0 × 7,0 × 400 cm	63.00
8005938 <b>65054</b> <sup>1</sup>	9,0 × 9,0 × 300 cm	62.00
8005938 <b>65055</b> <sup>8</sup>	9,0 × 9,0 × 400 cm	82.00



## Konstruktionshölzer

– beidseitig gekappt, sägeroh oder gehobelt, Kiefer von PL, grünlich imprägniert im Vakuum-Druck-Verfahren, **Lieferfrist 1 Woche**

gehobelt

Artikelnr.	Masse	Zertifizierung	Preis/Stk.
7611097 <b>93102</b> <sup>8</sup>	4,4 × 2,0 × 250 cm	PEFC	3.90
7611097 <b>93123</b> <sup>3</sup>	4,5 × 4,5 × 250 cm	PEFC	13.10
7611097 <b>93502</b> <sup>6</sup>	7,5 × 5,5 × 250 cm	PEFC	17.00
7611097 <b>93772</b> <sup>3</sup>	7,0 × 7,0 × 250 cm	PEFC	23.00
7611097 <b>93113</b> <sup>4</sup>	8,0 × 3,0 × 250 cm		14.00
7611097 <b>93703</b> <sup>7</sup>	11,5 × 7,5 × 250 cm		29.00



sägeroh, PEFC zertifiziert

Artikelnr.	Masse	Preis/Stk.
7611097 <b>93007</b> <sup>6</sup>	4,8 × 2,4 × 250 cm	4.20

## Unterkonstruktion Lärche

– gehobelt, Längskanten gefast, Europäische Lärche von CH/DE, braun imprägniert im Vakuum-Druck-Verfahren, **Lieferfrist 1 Woche**

Artikelnr.	Masse	Preis/Stk.
7611097 <b>38892</b> <sup>1</sup>	4,0 × 8,0 × 400 cm	43.00



## Holzfliesen

– geriffelt-gehobelt, rutschfeste Oberfläche, Fliesen genagelt, **Lieferfrist 1 Woche**

Kiefer von PL, grünlich imprägniert im Vakuum-Druck-Verfahren

Artikelnr.	Masse	Preis/Stk.
7611097 <b>98130</b> <sup>6</sup>	50 × 50 × 3,2 cm	8.20
7611097 <b>98120</b> <sup>7</sup>	100 × 100 × 3,8 cm	33.50



Europäische Lärche natur von PL, PEFC zertifiziert

Artikelnr.	Masse	Preis/Stk.
7611097 <b>98309</b> <sup>6</sup>	50 × 50 × 3,2 cm	8.90



von links nach rechts: Lärche 50 cm, Kiefer 100 cm, Kiefer 50 cm

## Handlaufbrett

– gehobelt, 2 Längskanten abgerundet, Fichte von CH (LSH Lignum-30-0179), braun imprägniert im Vakuum-Druck-Verfahren, **Lieferfrist ca. 2 Wochen**

Artikelnr.	Masse	Preis/Lfm.
7611097 <b>38903</b> <sup>4</sup>	B15 × D3,6 cm	56.70



## Distanzklötzli für Handlaufbrett

– Distanzklötzli für Handlaufbrett auf Holzpfosten, Fichte von CH/DE/EE, braun imprägniert im Vakuum-Druck-Verfahren, **Lieferfrist ca. 2 Wochen**

Artikelnr.	Masse	Preis/Stk.
7611097 <b>38901</b> <sup>0</sup>	ø5,5 × H4,4 cm	6.70



## Handlauf Profil F

– gehobelt, profiliert, Esche von CH (LSH Lignum-30-0179), braun imprägniert im Vakuum-Druck-Verfahren; **Lieferfrist ca. 2 Wochen**

Artikelnr.	Masse	Preis/Lfm.
7611097 <b>38902</b> <sup>7</sup>	B4,5 × H6,0 cm	70.80



## Handlaufstütze

– Stahl blau verzinkt, Ausladung verstellbar, zum Aufschrauben, **fettgedruckte Artikel ab Lager**, falls nicht Lager Lieferfrist ca. 2 Wochen

Artikelnr.	Preis/Stk.
7611097 <b>38904</b> <sup>1</sup>	36.00





## Blumenkasten

- aus Vierkanthölzer 6 x 4 oder 7 x 7 cm, vier- oder sechseckig, mit Bretterboden, mit Pflanzfolie ausgekleidet, lange Lebensdauer
- Europäische Lärche von CH/DE, braun imprägniert im Vakuum-Druck-Verfahren oder natur, **Massanfertigung möglich, Lieferfrist 1-2 Wochen**

### natur, Lattenprofil 6 x 4 cm

Artikelnr.	Masse	Preis/Stk.
7611097955024	B50 x H30 x L50 cm	327.00

### natur, Lattenprofil 7 x 7 cm

Artikelnr.	Masse	Preis/Stk.
7611097955123	B50 x H35 x L50 cm	352.00
7611097955222	B60 x H35 x L60 cm	428.00
7611097955321	B60 x H42 x L60 cm	454.00
7611097955420	B60 x H42 x L90 cm	519.00
7611097955529	B90 x H42 x L90 cm	559.00
7611097955628	B60 x H42 x L120 cm	585.00
7611097955727	B120 x H42 x L120 cm	693.00
7611097955826	Ø120 x H35 cm	581.00
7611097955925	Ø120 x H42 cm	634.00
7611097956021	Ø180 x H42 cm	738.00

### braun imprägniert, Lattenprofil 6 x 4 cm

Artikelnr.	Masse	Preis/Stk.
7611097955500	B50 x H30 x L50 cm	345.00

### braun imprägniert, Lattenprofil 7 x 7 cm

Artikelnr.	Masse	Preis/Stk.
7611097955109	B50 x H35 x L50 cm	369.00
7611097955208	B60 x H35 x L60 cm	446.00
7611097002773	B60 x H42 x L60 cm	476.00
7611097002780	B60 x H42 x L90 cm	544.00
7611097955505	B90 x H42 x L90 cm	585.00
7611097002797	B60 x H42 x L120 cm	608.00
7611097955703	B120 x H42 x L120 cm	729.00
7611097955802	Ø120 x H35 cm	611.00
7611097955901	Ø120 x H42 cm	665.00
7611097956007	Ø180 x H42 cm	780.00



- aus Vierkanthölzer 5 x 6 cm, mit Bretterboden, mit Pflanzfolie ausgekleidet, Sibirische Lärche von RU, natur, Lieferfrist 1 Woche

Artikelnr.	Masse	Preis/Stk.
7611097956229	B90 x H42 cm x L60	424.00

## Blumenkasten Calla

- Bretter 2 cm, Rahmenhölzer 4,5 x 4,5 cm, gehobelt, Kanten gefast, fertig montiert mit Stoffeinsatz
- Europäische Lärche von PL, natur, unbehandelt, **Lieferfrist 1 Woche**

Artikelnr.	Masse	Zertifizierung	Preis/Stk.
7611097950227	B35 x H40 x L35 cm		69.00
7611097950234	B45 x H55 x L45 cm		102.50
7611097950166	B45 x H70 x L55 cm	PEFC	137.00



## Blumenkasten Sirmione

- gehobelt, Kanten gefast, fertig montiert mit Boden, inkl. schwarzem Stoffeinsatz und Untersatz, Kiefer von IT/AT, grünl. druckimp., **Lieferfrist 1 Woche**

Artikelnr.	Masse	Preis/Stk.
8005938359109*	B23 x H21 x L46 cm	79.00
8005938359116*	B23 x H21 x L66 cm	97.00
8005938359123*	B23 x H21 x L86 cm	119.00



## Blumenkasten Dahlia

- aus Kanthölzer 3,5 x 5,5 cm, gehobelt, Kanten gefast, fertig montiert mit Boden, inkl. Stoffeinsatz
- Europ. Lärche von PL, natur, unbehandelt, **Lieferfrist 1 Woche**

Artikelnr.	Masse	Preis/Stk.
7611097950258	B50 x H31 x L 90 cm	128.00
7611097950265	B50 x H31 x L120 cm	153.00



## Blumenrankkasten

- Bausatz inkl. Rankgitter diagonal, Fichte/Kiefer von PL, grünlich druckimprägniert
- PEFC zertifiziert, **Lieferfrist 1 Woche**

Artikelnr.	Masse	Preis/Stk.
7611097 <b>95183</b> 5	<b>B40×H140×L90 cm</b>	<b>98.00</b>



## Multiroller 240

- aus verzinktem Stahlblech 4 mm
- mit 4 Doppel-Gummiräder, 2 Räder mit Stopper
- Tragkraft bis 240 kg, **Lieferfrist 1 Woche**



Artikelnr.	Masse	Preis/Stk.
7611097 <b>62001</b> 4	<b>Ø36 cm</b>	<b>149.00</b>

## Multiroller Vario

- aus verzinktem Stahlblech 4 mm
- mit 4 Doppel-Gummiräder, 2 Räder mit Stopper
- Tragkraft bis 240 kg, **Lieferfrist 1 Woche**



Artikelnr.	Masse	Preis/Stk.
7611097 <b>62002</b> 1	<b>Ø36 cm</b>	<b>198.00</b>

## Hochbeet

- Bausatz: Bretter 10 x 2,6 cm, Kanthölzer 7 x 7 cm, gehobelt
- Spax rostfrei, inkl. Noppenmatte und Wühlmausgitter
- Europäische Lärche von CH/DE, natur, unbehandelt oder Fichte von CH, braun imprägniert im Vakuum-Druck-Verfahren, lange Lebensdauer, Massanfertigung möglich



### Lärche natur, Lieferfrist 1 Woche

Artikelnr.	Masse	Preis/Stk.
7611097 <b>95697</b> 7	<b>B107 × H60 × L123 cm</b>	<b>549.00</b>
7611097 <b>95693</b> 9	<b>B107 × H80 × L123 cm</b>	<b>632.00</b>
7611097 <b>95698</b> 4	<b>B125 × H80 × L250 cm</b>	<b>901.00</b>

### Fichte braun imprägniert, Lieferfrist 1 Woche

Artikelnr.	Masse	Preis/Stk.
7611097 <b>95699</b> 1	<b>B125 × H80 × L250 cm</b>	<b>738.00</b>



## Abdeckrand zu Hochbeet

- Bretter 100/26 mm gehobelt, lange Lebensdauer, andere Abmessungen möglich
- Fichte CH (LSH Lignum-30-0179), Europäische Lärche CH/DE, **Lieferfrist ca. 2-3 Wochen**



Artikelnr.	Masse	Behandlung	Masse	Preis/Stk.
7611097 <b>95696</b> 0	Fichte	braun imprägniert	L250 × B125 cm	73.20
7611097 <b>95694</b> 6	Lärche	natur	L123 × B107 cm	66.10
7611097 <b>95695</b> 3	Lärche	natur	L250 × B125 cm	92.80

## Hochbeet für Balkone und Terrassen Lärche

- Bausatz: Bretter 12 x 2 cm, Pfosten 7 x 4 cm, für 3 Pflanzbehälter (nicht im Lieferumfang inbegriffen)
- Europäische Lärche von PL, natur, unbehandelt
- **Lieferfrist 1 Woche**

Artikelnr.	Masse	Preis/Stk.
7611097 <b>98154</b> 2	<b>B37 × H80 × L100 cm</b>	<b>215.00</b>



### Pflanzbehälter

Artikelnr.	Masse	Preis/Stk.
7611097 <b>98152</b> 8	<b>B32 × H36 × L32 cm</b>	<b>13.00</b>

## Hochbeet schmal

- Bausatz: vorgefertigte Wandelemente, mit Abdeckrand
- Europäische Lärche von PL, natur, unbehandelt, **Lieferfrist 1 Woche**

Artikelnr.	Masse	Preis/Stk.
7611097 <b>98192</b> 4	<b>B45 × H80 × L125 cm</b>	<b>238.00</b>



## Hochbeet Svenja

- Bausatz mit Folie und Schraubensatz
- Bretter 16 x 80 mm, gehobelt
- Lärche von PL, natur
- **Lieferfrist 1 Woche**



Artikelnr.	Masse	Preis/Stk.
7611097 <b>981931</b>	<b>B45 x H80 x L125 cm</b>	<b>149.00</b>

## Hochbeet Sennes

- Bretter unbehandelt inkl. Folie
- Europäische Lärche von IT/AT, natur, unbehandelt
- **Lieferfrist 1 Woche**



Artikelnr.	Masse	Preis/Stk.
8005938 <b>178175</b> *	<b>B62 x H82 x L124 cm</b>	<b>347.00</b>
8005938 <b>178182</b> *	<b>B62 x H82 x L184 cm</b>	<b>399.00</b>

## Hochbeet Fanes

- Bretter unbehandelt
- inkl. Folie und verzinktem Netzdraht mit sechseckigen Maschen
- mit Abdeckrand
- Europäische Lärche von IT/AT, natur, unbehandelt
- **Lieferfrist 1 Woche**



Artikelnr.	Masse	Preis/Stk.
8005938 <b>178199</b> *	<b>B89 x H86,5 x L198 cm</b>	<b>759.00</b>

## Pergola aus Kastanienholz

- Knüppelholz (z.T. krumm), geschält, ungespitzt
- 4 Pfosten Ø 18-20 cm, 2,5 m lang
- 2 Pfetten Ø 16-18 cm, 3,0 m lang
- 9 Sparren Ø 10-12 cm, 3,0 m (für 3 x 3 m) bzw. 4,0 m (für 3 x 4 m) lang
- Kastanie von FR
- **Lieferfrist 1 Woche (3x4 m), 5 Wochen (3x3 m)**

Artikelnr.	Masse	Preis/Stk.
7611097 <b>959619</b>	<b>B300 x L400 cm</b>	<b>1'179.00</b>
7611097 <b>959626</b>	<b>B300 x L300 cm</b>	<b>998.00</b>



Foto: Pergola mit spezieller Abmessung

## Arkadenpergola mit Bogen

- Bausatz
- 4 Pfosten 7 x 7 x 210 cm
- 2 Leimholzbögen 7 x 4 x 160 cm
- 5 Reiter 7 x 4 x 62 cm
- 2 Rankgitter 40 x 160 cm
- Durchgangsbreite 114 cm
- Kiefer von PL, grünlich druckimprägniert
- PEFC zertifiziert
- **Lieferfrist 1 Woche**

Artikelnr.	Masse	Preis/Stk.
7611097 <b>959718</b>	<b>B160 x H220 x T62 cm</b>	<b>235.00</b>



## Einzelpergola

- Bausatz, ohne Beschläge und Bodenbefestigung
- 3 Pfosten 9 x 9 x 210 cm
- 2 Sattelbalken 9 x 9 x 225 cm
- 9 Reiter 7 x 9 x 50 cm
- 4 Streben 7 x 9 x 42 cm
- Kiefer von PL, grünlich druckimprägniert, PEFC zertifiziert
- **Lieferfrist 1 Woche**



Artikelnr.	Masse	Preis/Stk.
7611097959725	B450 x H210 x T50 cm	345.00

## Komposter

- aus Streckmetall, 4-teilig
- verzinkt
- **Lieferfrist 1 Woche**



### Durchwurfsieb zu Komposter

Artikelnr.	Masse	Preis/Stk.
4013514915117	B100 x H80 x L100 cm	119.00

Artikelnr.	Masse	Preis/Stk.
4013514912703	B60 x H100 cm	45.00

## Roll-Komposter

- geschweisstes Gitter
- Maschenweite 50 x 50 mm
- Draht verzinkt
- **Lieferfrist 1 Woche**



Artikelnr.	Masse	Preis/Stk.
4013514925147	Ø80 x H100 cm	64.00

## Komposter stabil

- 4 Pfosten 9 x 9 x 100 cm mit Ausfräsung
- 32 Bretter 2 x 10 x 98 cm einzel entfernenbar
- 4 Abdeckbretter 3,5 x 10 x 113 cm inkl. 8 rostfreien Schrauben
- 4 Metallbügel inkl. Ringschrauben zur Fixierung unten
- Europäische Lärche von CH/DE, natur, splintfrei oder Fichte von CH (LSH Lignum-30-0179), braun imprägniert im Vakuum-Druck-Verfahren
- Massanfertigung möglich
- **Lieferfrist 2 Wochen**



### Lärche natur

Artikelnr.	Masse	Preis/Stk.
7611097980101	B113 x H100 x L113 cm	870.00

### Fichte, braun imprägniert

Artikelnr.	Masse	Preis/Stk.
7611097980118	B113 x H100 x L113 cm	768.00



## Erweiterung zu Komposter stabil

- 2 Pfosten 9 x 9 x 100 cm mit zweiseitiger Ausfräsung und Nut für Tannenbretter
- 16 Bretter 2 x 10 x 98 cm
- 9 Trennbretter 2 x 10 x 98 cm
- 2 Abdeckbretter 3,5 x 10 cm inkl. 4 rostfreien Schrauben
- 4 Metallbügel inkl. Ringschrauben zur Fixierung
- Europäische Lärche von CH/DE, natur, splintfrei oder Fichte von CH (LSH Lignum-30-0179), braun imprägniert im Vakuum-Druck-Verfahren
- Massanfertigung möglich
- **Lieferfrist 2 Wochen**



### Lärche natur

Artikelnr.	Masse	Preis/Stk.
7611097980125	B113 x H100 x L105 cm	612.00

### Fichte, braun imprägniert

Artikelnr.	Masse	Preis/Stk.
7611097980132	B113 x H100 x L105 cm	533.00



## Komposter

- Bretter sägeroh 16 mm
- einfaches Stecksystem
- Kiefer von PL, grünlich-braun druckimprägniert
- **Lieferfrist 1 Woche**



Artikelnr.	Masse	Preis/Stk.
7611097980019*	B90 x H60 x T90 cm	38.50

## Fahnenstange inklusive Zubehör

- Fahnenstange in Holz oder Aluminium
- Fahnenstangenhalter in feuerverzinktem Stahl, für Erd- oder Wandmontage
- Masse, Preise, Lieferfrist auf Anfrage



## Sitzbank

- elegante, geschwungene Sitzbank, fertig montiert
- Konstruktion Stahl feuerverzinkt, Holzlatten gehobelt
- andere Holzarten und Abmessungen auf Anfrage
- **Lieferfrist 1 Woche**



Fichte von CH, grünlich druckimprägniert



Artikelnr.	Masse	Preis/Stk.
7611097959015	B150 cm	819.00
7611097959022	B180 cm	849.00

Europäische Lärche natur von CH/DE/IT/AT

Artikelnr.	Masse	Preis/Stk.
7611097959039	B150 cm	916.00
7611097959046	B180 cm	965.00



## Hollywoodschaukel

- Bausatz, sehr stabile Konstruktion, Standhölzer 7,0 x 7,0 x 209,5 cm
- Kettenaufhängung mit Karabinerhaken
- Fichte von EE, grünlich druckimprägniert
- **Lieferfrist 1 Woche**

Artikelnr.	Masse	Preis/Stk.
7611097959589	B194 x H198 x T161 cm	459.00



## Gartenmöbel aus Halbrundhölzern

- Lehne 18 x 200 cm
- Fichte von CH, grünlich oder braun imprägniert im Vakuum-Druck-Verfahren
- **Lieferfrist 3-4 Wochen**



Holzbank ohne Lehne, grünlich imprägniert

Artikelnr.	Masse	Preis/Stk.
7611097959206	B35 x H42 x L200 cm	655.00

Holzbank ohne Lehne, braun imprägniert

Artikelnr.	Masse	Preis/Stk.
7611097959008	B35 x H42 x L200 cm	655.00



Holzbank mit Lehne, grünlich imprägniert

Artikelnr.	Masse	Preis/Stk.
7611097959107	B35 x H85 x L200 cm	857.00

Holzbank mit Lehne, braun imprägniert

Artikelnr.	Masse	Preis/Stk.
7611097959602	B35 x H85 x L200 cm	857.00



Tisch, grünlich imprägniert

Artikelnr.	Masse	Preis/Stk.
7611097959411	B75 x H75 x L200 cm	1'148.00

Tisch, braun imprägniert

Artikelnr.	Masse	Preis/Stk.
7611097959404	B75 x H75 x L200 cm	1'148.00

## Sitzgarnitur

- formschöne, massive Holzgarnitur, mit Edelstahlschrauben verschraubt
- zerlegt geliefert, Sitzfläche zweiteilig, Tischplatte 4,5 cm stark
- Kiefer von PL, grünlich imprägniert
- robuste Ausführung
- **Lieferfrist 1 Woche**

Tisch

Artikelnr.	Masse	Preis/Stk.
7611097959329	B140 x H80 x T78 cm	289.00

Stuhl

Artikelnr.	Masse	Preis/Stk.
7611097959114	B55 x H88 x T40 cm	139.00

Bank, PEFC zertifiziert

Artikelnr.	Masse	Preis/Stk.
7611097959213	B170 x H88 x T40 cm	249.00



## Sitzgarnitur Sirmione

- formschöne, massive Holzgarnitur
- Tischplatte und Sitzbretter 3,5 cm stark
- zerlegt geliefert
- Europäische Lärche von IT/AT, natur
- hochwertige und edle Ausführung

### Tisch, Lieferzeit 1 Woche

Artikelnr.	Masse	Preis/Stk.
8005938178106	B178 × H75 × T78 cm	679.00



### Bank mit Lehne, Lieferzeit 1 Woche

Artikelnr.	Masse	Preis/Stk.
8005938178120	B178 × H82 × T54 cm	559.00

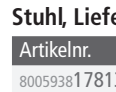

### Stuhl, Lieferzeit ca. 4 Wochen

Artikelnr.	Masse	Preis/Stk.
8005938178137	B48 × H82 × T52 cm	429.00

### Bank ohne Lehne, Lieferzeit ca. 4 Wochen

Artikelnr.	Masse	Preis/Stk.
8005938178113	B178 × H44 × T47 cm	439.00

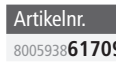

### Sitzkissen beige, Lieferzeit 1 Woche

Artikelnr.	Masse	Preis/Stk.
8005938617094	B178 × H5 × T42 cm	135.00

## Picknicktisch

- Bausatz, massive Ausführung; Tisch- und Sitzfläche 3,5 cm stark
- Kiefer von PL, grünlich druckimprägniert
- **Lieferfrist 1 Woche**

Artikelnr.	Masse	Preis/Stk.
7611097959534	B180 × H70 × T160 cm	279.00



## Picknicktisch Lärche

- massive Ausführung, zerlegt geliefert
- Bretter 38mm
- Lärche von PL, natur
- **Lieferfrist 1 Woche**

Artikelnr.	Masse	Preis/Stk.
7611097959541	B178 × H70 cm × T150	339.00



## Picknicktisch massiv Lärche

- Tischplatte und Sitzbretter 3,5 cm stark
- zerlegt geliefert
- Europäische Lärche von IT/AT, natur
- hochwertige und edle Ausführung

### Lieferfrist 1 Woche

Artikelnr.	Masse	Preis/Stk.
8005938709935	B178 × H44/74 × T153 cm	995.00



### für Personen mit Beeinträchtigung, Lieferzeit ca. 4 Wochen

Artikelnr.	Masse	Preis/Stk.
8005938178144	B210 × H44/74 × T153 cm	1'043.00



# Spielgeräte und Zubehör

## Sandkasten Felix

- geliefert als Bund zur Selbstmontage; mit umlaufender Sitzfläche, gehobelt
- ohne Bodenbretter, ohne Deckel
- Kiefer von PL, grünlich druckimprägniert, **Lieferfrist 1 Woche**

Artikelnr.	Masse	Zertifizierung	Preis/Stk.
7611097940297	B120 × H25 × L120 cm		65.00
7611097940310	B150 × H25 × L150 cm		79.00
7611097942192	B160 × H32 × L160 cm	PEFC	129.00
7611097940327	B180 × H30 × L180 cm		195.00



## Sandkasten Lana

- Bausatz mit 2 Sitzbrettern, Kanthölzer 70 x 70 mm, gehobelt, Bretter 26 mm, gehobelt
- Europäische Lärche von CH/DE, natur, unbehandelt
- Massanfertigung möglich; **Lieferfrist 1 Woche**

Artikelnr.	Masse	Preis/Stk.
7611097940723	B150 × H32 × L150 cm	365.00
7611097940709	B150 × H32 × L200 cm	396.00
7611097940716	B200 × H32 × L200 cm	428.00



## Sandkasten 6-eckig

- Bausatz
- Europ. Lärche von PL, natur
- **Lieferfrist 1 Woche**



Artikelnr.	Masse	Preis/Stk.
7611097940754	Ø155/174 × H30 cm	149.00

## Sandkasten Selma

- Bausatz
- mit 6 Sitzbrettern
- Bretter 30 mm stark, geriffelt und gefast
- Europäische Lärche von PL, natur, unbehandelt
- **Lieferfrist 1 Woche**



Artikelnr.	Masse	Preis/Stk.
7611097940693	Ø230 × H30 cm	219.00

## Sandkasten Emilia

- Fichte von EE, grünlich imprägniert
- Durchmesser Rundhölzer 7,0 cm
- **Lieferfrist 1 Woche**



Artikelnr.	Masse	Preis/Stk.
7611097940235*	B180 × L180 × H27 cm	198.00

## Abdeckplane sechseckig

- aus PE-Gewebefolie, Farbe blau
- mit elastischer Kordel
- **Lieferfrist 1 Woche**



Artikelnr.	Masse	Preis/Stk.
7611097940730	Ø230 cm	59.00

## Sandkastenabdeckung

- aus grünem Polyäthylen
- an zwei Enden ein Rundholz Ø 4.5 cm aus Fichte von CH
- **Lieferfrist 1 Woche**



Artikelnr.	Masse	Preis/Stk.
7611097940082	B150 × L175 cm	99.00
7611097940068	B150 × L225 cm	127.00
7611097940099	B200 × L225 cm	144.00
7611097940075	Sondermass Preis/m <sup>2</sup>	57.00

- **Netz ohne Rundholz, Lieferfrist 1 Woche**

Artikelnr.	Masse	Preis/Stk.
7611097939901	B150 × L175 cm	79.00
7611097939918	B150 × L225 cm	106.00
7611097939925	B200 × L225 cm	122.00

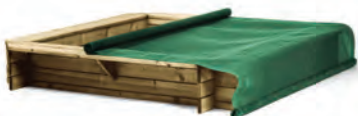

## Abdeckplane

- aus PE-Gewebefolie, mit Ösen zur Befestigung
- Farbe blau-weiss; in der Mitte mit einem Loch
- **Lieferfrist 1 Woche**

Artikelnr.	Masse	Preis/Stk.
7611097940013*	B120 × L120 cm	29.00
7611097940020*	B150 × L150 cm	43.00



# Spielgeräte und Zubehör

## Schaukelgestelle

- Tannenrundhölzer ø 12 cm zylindrisch gefräst
- fertig bearbeitet für bauseitige Montage, inkl. 4 Schlüsselschrauben 12 x 180 mm, 2 Schlossschrauben 16 x 260 mm verzinkt und Unterlagscheiben
- ohne Sitzli, ohne Schaukelauflhängungen
- grünlich imprägniert möglich, privater und öffentlicher Bereich
- Rundhölzer können Trockenrisse aufweisen
- Fichte von CH/DE/EE, braun imprägniert im Vakuum-Druck-Verfahren
- **Lieferfrist ca. 3 Wochen**



Artikelnr.	Masse	Bemerkung	Preis/Stk.
7611097800041	B230 x L250 x H250 cm	Schaukelgestell 1-sitzig	573.00
7611097800058	B230 x L350 x H250 cm	Schaukelgestell 2-sitzig	631.00

## Schaukelgestelle massiv privat

- Tannenrundhölzer ø 12 cm, zylindrisch gefräst
- 1 Jochbalken und 4 Pfosten L350 cm (L290 cm bei Verwendung von Pfostenfuss)
- fertig bearbeitet für bauseitige Montage, ohne Bodenverankerung
- zwei Gummisitzli, 4 Schaukelschellen mit Schrauben
- grünlich imprägniert möglich, privater Bereich
- Rundhölzer können Trockenrisse aufweisen
- Fichte von CH/DE/EE, braun imprägniert im Vakuum-Druck-Verfahren
- **Lieferfrist ca. 3 Wochen**



Artikelnr.	Masse	Ausführung	Preis/Stk.
7611097800102	B230 x L350 x H250 cm	zweisitzig	802.00
7611097800119	B230 x L450 x H250 cm	zweisitzig mit seitr. Klettertau, 5 Schaukelschellen mit Schrauben	966.00
7611097800126	B230 x L434 x H250 cm	zweisitzig mit seitr. Podest H150 cm für Rutschbahn, inkl. Rutschbahn, 6 Pfosten	1'836.00

## Schaukelgestelle massiv öffentlich

- Tannenrundhölzer ø 12 cm, zylindrisch gefräst
- fertig bearbeitet für bauseitige Montage
- 1 Jochbalken und 4 Pfosten L350 cm (L290 cm bei Verwendung von Pfostenfuss)
- Gummischaukelsitze mit Kettenauflhängung, 4 Schaukelschellen mit Schrauben
- sehr robuste Schaukelauflhängung verzinkt, öffentlicher Bereich
- Rundhölzer können Trockenrisse aufweisen
- grünlich imprägniert möglich, Fichte von CH/DE/EE, braun imprägniert im Vakuum-Druck-Verfahren
- **Lieferfrist ca. 3 Wochen**



Artikelnr.	Masse	Ausführung	Preis/Stk.
7611097800133	B230 x L350 x H250 cm	zweisitzig	938.00
7611097800140	B230 x L450 x H250 cm	zweisitzig mit seitr. Klettertau, 5 Schaukelschellen mit Schrauben	1'139.00
7611097800157	B230 x L534 x H250 cm	zweisitzig mit seitr. Podest H150 cm für Rutschbahn, ohne Rutschbahn, 6 Pfosten	1'697.00

## Schaukelgestell mit Nestschaukel

- Tannenrundhölzer ø 14 cm, zylindrisch gefräst, Schaukelbalken ø 16 cm
- Nestschaukel ø 120 cm, robuste Ausführung
- fertig bearbeitet für bauseitige Montage
- Kardangelenke aus Edelstahl, inkl. Bodenanker zum Einbetonieren
- privater und öffentlicher Bereich
- Rundhölzer können Trockenrisse aufweisen
- grünlich imprägniert möglich, Fichte von CH/DE/EE, braun imprägniert im Vakuum-Druck-Verfahren
- **Lieferfrist ca. 3 Wochen**



Artikelnr.	Masse	Preis/Stk.
7611097800164	B205 x L400 x H230 cm	2'870.00



# Spielgeräte und Zubehör

## Spielsystem Mats

- Grundbausatz: Bausatz inkl. Schrauben
- Anbauschaukel: Bausatz inkl. Schrauben und 2 Schaukelsitzen
- Kletterwand: Bausatz inkl. Schrauben und Klettersteinen
- Brücke: Bausatz inkl. Schrauben
- Podesthöhe 120 cm
- ohne Rutschbahn
- Fichte von EE, braun imprägniert
- **Lieferfrist 1 Woche**

Artikelnr.	Masse		Preis/Stk.
7611097 <b>94159</b> 1	<b>B120 × H314 × T120 cm</b>	<b>Grundbausatz</b>	<b>719.00</b>
7611097 <b>94160</b> 7	<b>B241 × H215 × T208 cm</b>	<b>Anbauschaukel</b>	<b>237.00</b>
7611097 <b>94161</b> 4	<b>B102 × H138 × T 11 cm</b>	<b>Kletterwand</b>	<b>179.00</b>
7611097 <b>94163</b> 8	<b>B235 × H 89 × T116 cm</b>	<b>Brücke</b>	<b>293.00</b>
7611097 <b>94901</b> 6	<b>B 45 × L 255 cm</b>	<b>Rutschbahn blau</b>	<b>145.00</b>



Brücke zur Verbindung zweier Speittürme

## Spielanlage Jan

- Montageset; sehr stabile Konstruktion
- Rutschpodest und Leiter Höhe 150 cm
- inkl. 2 Kunststoffschaukelbretter und 1 Strickleiter, ohne Rutschbahn
- Schaukelbalken Ø 10 cm, Pfosten Ø 10,0 cm (Seiten abgesägt)
- CE-geprüft, geeignet für den privat-häuslichen Bereich
- Rundhölzer können Trockenrisse aufweisen
- Kiefer von PL, grünlich imprägniert
- **Lieferfrist 1 Woche**

Artikelnr.	Masse	Preis/Stk.
7611097 <b>94127</b> 0	<b>B450 × H200 × T225 cm</b>	<b>469.00</b>
7611097 <b>94900</b> 9	<b>B 45 × H290 cm</b>	<b>169.00</b>



## Schaukel Mathias

- kompletter Bausatz
- inkl. Kunststoffschaukelbretter und Schaukelschellen
- Schaukelbalken Ø 10 cm, Pfosten Ø 8 cm
- geeignet für den privat-häuslichen Bereich
- Rundhölzer können Trockenrisse aufweisen
- Kiefer von PL, grünlich imprägniert
- **Lieferfrist 1 Woche**

**Einzelschaukel, TÜV-geprüft, PEFC zertifiziert**

Artikelnr.	Masse	Preis/Stk.
7611097 <b>94105</b> 8	<b>B400 × H230 × T205 cm</b>	<b>219.00</b>

**Doppelschaukel, CE-geprüft**

Artikelnr.	Masse	Preis/Stk.
7611097 <b>94130</b> 0	<b>B320 × H196 × T230 cm</b>	<b>239.00</b>



# Spielgeräte und Zubehör

## Doppelschaukel Ben

- Komplettbausatz inkl. Beschlägen, Schrauben und 2 Schaukelsitzen
- aus Vierkantpfosten 9 x 9 cm
- Lärche von PL, natur
- PEFC zertifiziert
- **Lieferfrist 1 Woche**



Artikelnr.	Masse		Preis/Stk.
7611097941324	B300 x H220 x T190 cm		457.00



## Schaukel Felix 2

- Bausatz
- Vierkantpfosten 9 x 9 cm, Schaukelbalken 9 x 9 cm
- seitliche Leiter mit Podest H 149 cm, 5 Schaukelhaken, 2 Kunststoffschaukelbretter, 1 Strickleiter, ohne Bodenverankerung
- ohne Rutschbahn
- Kiefer von EE, grünlich imprägniert
- **Lieferfrist 1 Woche**

Artikelnr.	Masse		Preis/Stk.
7611097941676*	B364 x H230 x T200 cm		589.00
7611097949009	B 45 x L290 cm blau		169.00



## Wippe mit Rundholzbalken massiv

- fertig bearbeitet für bauseitige Montage
- Rundholz Ø 18 cm, zylindrisch gefräst
- 2 Griffe CNS, Stahlstütze verzinkt mit Drehgelenk, 2 Stossdämpfer und Schrauben
- geeignet für den privaten und öffentlichen Bereich
- Fichte von CH/DE/EE, braun imprägniert im Vakuum-Druck-Verfahren
- **Lieferfrist 2 Wochen**



Artikelnr.	Masse	Preis/Stk.
7611097800096	B20 x H100 x L400 cm	998.00

## Zubehör für Wippe



### Metall-Handgriff aus rostfreiem Stahlrohr

Artikelnr.	Masse	Preis/Stk.
7611097940051	B19 x L10 x H18 cm	54.00

### Stossdämpfer aus Gummi

Artikelnr.	Masse	Preis/Stk.
7611097940150	B15 x L8 x H15 cm	89.00

### Scharnier mit Standfuss

Artikelnr.	Masse	Preis/Stk.
7611097940259	B43 x L108 x H17 cm	469.00

# Spielgeräte und Zubehör

## Wellenrutsche

- Kunststoff blau
- TÜV-geprüft
- geeignet für den privat-häuslichen Bereich
- **Lieferfrist 1 Woche**



Artikelnr.	Masse	Preis/Stk.
7611097 <b>94900</b> <sub>9</sub>	B45 x L290 cm für Podest H150 cm	169.00
7611097 <b>94901</b> <sub>6</sub>	B45 x L255 cm für Podest H120 cm	145.00

## Leiter zu Wellenrutsche

- Metallgestell
- pulverbeschichtet blau-grün
- **Lieferfrist 1 Woche**



Artikelnr.	Masse	Preis/Stk.
7611097 <b>94942</b> <sub>5</sub>	L306xB150xH196 cm	229.00
7611097 <b>94941</b> <sub>5</sub> *	L240xB120xH164 cm	197.00

## Rutschbahnen

- hochwertiger Polyester, glasfaserversärkt, schlagfest
- mit hohem Einstieg
- geeignet für den privaten und öffentlichen Bereich
- **Lieferfrist 2 Wochen**



Artikelnr.	Masse	Preis/Stk.
7611097 <b>94902</b> <sub>3</sub>	B48 x L460 cm für Podest H200 cm	2'199.00
7611097 <b>94903</b> <sub>0</sub>	B48 x L380 cm für Podest H160 cm	1'829.00
7611097 <b>94904</b> <sub>7</sub>	B48 x L480 cm für Podest H220 cm	2'299.00



## Schaukelschelle mit Erdnagel

- gelb-/blauverzinkt
- zur Verankerung der Spielgeräte im Boden
- Erdnagel 40 cm lang
- **Lieferfrist 1 Woche**



Artikelnr.	Masse	Preis/Stk.
7611097 <b>94913</b> <sub>9</sub>	Ø 8,0 cm	27.00
7611097 <b>94914</b> <sub>6</sub>	Ø10,0 cm	29.50

## Pfostenfuss

- 1 Paar wie abgebildet (2 Halbschalen für 1 Pfosten)
- für Rundhölzer Ø 12 und 14 cm
- Materialstärke 6 mm; verzinkt
- **Lieferfrist 1 Woche**



Artikelnr.	Masse	Preis/Stk.
7611097 <b>16005</b> <sub>3</sub>	L96 cm	110.00

## Spezialanker L-Form

- zum Einschlagen oder Einbetonieren der Spielgeräte
- Materialstärke 4 mm
- verzinkt
- **Lieferfrist 1 Woche**



Artikelnr.	Masse	Preis/Stk.
7611097 <b>98715</b> <sub>5</sub>	B9,0 x L75 x T5,0 cm	45.00

## Schaukelhaken Premium

- Nylon
- Gewindestange M12 x 160 mm
- feuerverzinkt
- geeignet für den privaten und öffentlichen Bereich
- **Lieferfrist 1 Woche**



Artikelnr.	Preis/Stk.
7611097 <b>80909</b> <sub>9</sub>	29.50

## Schaukelgelenk Duo

- Stahl verzinkt mit Nylonlager
- geeignet für Rundholz Ø 9-12 cm oder Kantholz 9 x 9 cm
- geeignet für den privaten Bereich
- **Lieferfrist 1 Woche**



Artikelnr.	Preis/Stk.
7611097 <b>94945</b> <sub>0</sub>	39.00

## Kardangelenk

- Edelstahl mit Nylonlager
- geeignet für Rundholz oder Kantholz
- Gewindestange M16 x 220 mm
- inkl. Sicherungskette und Schraube M12
- geeignet für den privaten und öffentlichen Bereich
- **Lieferfrist 1 Woche**



Artikelnr.	Preis/Stk.
7611097 <b>80910</b> <sub>5</sub>	189.00

## Schaukelaufhängung

- inkl. Karabinerhaken
- geeignet für diverse Spielgeräte
- geeignet für den privaten Bereich
- **Lieferfrist 1 Woche**



Artikelnr.	Masse	Preis/Stk.
7611097 <b>94910</b> <sub>8</sub>	Ø10 cm	12.50
7611097 <b>94920</b> <sub>7</sub>	Ø12 cm	17.50

# Spielgeräte und Zubehör

## Schaukelbalken Metall

- geeignet für Kantholz 9,0-12,5 cm
- für zwei Schaukelsitze, inkl. montierten Schaukelhaken
- TÜV-geprüft
- geeignet für den privaten und öffentlichen Bereich
- **Lieferfrist 1 Woche**



Artikelnr.	Masse	Preis/Stk.
7611097940990	B300 x H37 x T45 cm	1'259.00

## Bodenanker

- feuerverzinkt
- zum Einbetonieren
- Löcher Ø 14 mm
- **Lieferfrist 1 Woche**



Artikelnr.	Masse	Preis/Stk.
7611097941997	B8,0 x H78 x T8,0 cm	61.00

## Fallschutzplatten

- mit Drainageverbindung, Gummi eingefärbt, Farbe rotbraun
- **Lieferfrist 1 Woche**



Artikelnr.	Masse	Fallhöhe	Preis/Stk.
7611097949511	B50 x L50 x H2,5 cm	100 cm	33.50
7611097949504	B50 x L50 x H4,5 cm	130 cm	48.50

## Schaukelseil-Verlängerung

- Verlängerung 60-95 cm, 1 Seil
- **Lieferfrist 1 Woche**



Artikelnr.	Masse	Preis/Stk.
7611097949467		11.50

## Kunststoff-Schaukelbrett

- aus geblasenem Kunststoff
- Kunststoffseile Ø 10 mm, verstellbar
- TÜV-geprüft
- geeignet für den privat-häuslichen Bereich
- **Lieferfrist 1 Woche**



Artikelnr.	Preis/Stk.
7611097949153	22.00



## Holz-Schaukelsitz

- Kunststoffseile Ø 10 mm, verstellbar
- TÜV-geprüft
- geeignet für den privat-häuslichen Bereich
- Kiefer von CN, grünlich imprägniert
- **Lieferfrist 1 Woche**



Artikelnr.	Preis/Stk.
7611097949160	25.00



## Gummi-Schaukelsitz

- PP-Seile Ø 10 mm, verstellbar
- EPDM mit Metallplatte verstärkt
- geeignet für den privat-häuslichen Bereich
- **Lieferfrist 1 Woche**



Artikelnr.	Preis/Stk.
7611097949054	59.00

## Gummi-Schaukelsitz

- schwarz
- mit verzinkter Kettenaufhängung
- geeignet für den privaten und öffentlichen Bereich
- **Lieferfrist 1 Woche**



Artikelnr.	Preis/Stk.
7611097809082	97.00

## Kleinkinder-Sicherheits-Schaukelsitz

- aus Kunststoff
- Kunststoffseile Ø 10 mm, verstellbar
- zweiteiliger Sicherheitsbügel und Sicherheitsgürtel
- geeignet für den privat-häuslichen Bereich
- **Lieferfrist 1 Woche**



Artikelnr.	Preis/Stk.
7611097949351	49.00



## Baby-Schaukelsitz Jan

- aus Kunststoff
- Kunststoffseile Ø 10 mm, verstellbar
- geeignet für den privat-häuslichen Bereich
- **Lieferfrist 1 Woche**



Artikelnr.	Preis/Stk.
7611097949269	35.00



## Ankerschaukel

- Kunststoffanker rot
- Kunststoffseil Ø 12 mm, verstellbar
- geeignet für den privat-häuslichen Bereich
- **Lieferfrist 1 Woche**



Artikelnr.	Preis/Stk.
7611097949962	49.00

## Schaukel-Boje

- Farbe gelb
- Kunststoffseil Ø 12 mm, Balkenhöhe 215-250 cm
- nicht aufgeblasen geliefert, Lieferung mit Aufblasventil
- geeignet für den privat-häuslichen Bereich
- **Lieferfrist 1 Woche**

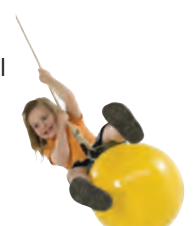

Artikelnr.	Preis/Stk.
7611097949368	129.00

# Spielgeräte und Zubehör

## Trapez

- Rundholz Ø 35 mm, 580 mm lang
- Kunststoffseil Ø 10 mm, verstellbar
- geeignet für den privat-häuslichen Bereich
- **Lieferfrist 1 Woche**

Artikelnr.	Preis/Stk.
7611097 <b>94997</b> 9	<b>21.00</b>



## Reckstange

- 90 cm lang
- rot farbbeschichtet
- **Lieferfrist 1 Woche**

Artikelnr.	Preis/Stk.
7611097 <b>94923</b> 8	<b>32.00</b>



## Strickleiter

- 5 Holzsprossen Ø 22 mm, 300 mm lang
- Kunststoffseile Ø 10 mm
- ca. 175 cm lang
- geeignet für den privat-häuslichen Bereich
- **Lieferfrist 1 Woche**

Artikelnr.	Preis/Stk.
7611097 <b>94921</b> 4	<b>26.00</b>



## Kletterseil

- Kunststoffseil 25 mm
- ca. 200 cm lang
- 3 Knoten
- geeignet für den privat-häuslichen Bereich
- **Lieferfrist 1 Woche**

Artikelnr.	Preis/Stk.
7611097 <b>94995</b> 5	<b>34.00</b>



## Kletterseil

- Kunststoffseil 28 mm
- ca. 200 cm lang
- 3 Knoten, grün
- geeignet für den privaten und öffentlichen Bereich
- **Lieferfrist 1 Woche**

Artikelnr.	Preis/Stk.
7611097 <b>80904</b> 4	<b>89.00</b>



## Tellerschaukel

- Farbe grün, Ø 28 cm
- Kunststoffseil Ø 12 mm, Balkenhöhe 185-250 cm
- aus geblasenem Kunststoff
- geeignet für den privat-häuslichen Bereich
- **Lieferfrist 1 Woche**

Artikelnr.	Preis/Stk.
7611097 <b>94937</b> 5	<b>33.00</b>



## Nestschaukel Birdy 1

- Ø 98 cm, PE-Gewebe (Blache)
- wasserabweisend, faltbar, Randeinfassung 60 mm
- Schaukelbalkenhöhe 190-270 cm
- Seillänge stufenlos verstellbar
- ohne Schaukelhaken Premium
- geeignet für den privat-häuslichen Bereich
- **Lieferfrist 1 Woche**

Artikelnr.	Preis/Stk.
7611097 <b>94943</b> 6	<b>119.00</b>



## Nestschaukel Birdy 2

- Ø 110 cm, PE-Gewebe
- Seilverbindungen PP 10 mm, Randeinfassung soft 75 mm
- Schaukelbalkenhöhe 190-270 cm
- Seillänge stufenlos verstellbar
- ohne Schaukelgelenk Duo
- geeignet für den privat-häuslichen Bereich
- **Lieferfrist 1 Woche**

Artikelnr.	Preis/Stk.
7611097 <b>94944</b> 3	<b>198.00</b>



## Nestschaukel Birdy 3

- Ø 120 cm, Netz und Aufhängung mit verstärkten Seilen Ø 16 mm
- max. Balkenhöhe 250 cm
- Aufhängung mit verstellbarer Kette Ø 7 mm x L 50 cm
- ohne Kardangelen
- geeignet für den privaten und öffentl. Bereich
- **Lieferfrist 1 Woche**

Artikelnr.	Preis/Stk.
7611097 <b>80911</b> 2	<b>1'395.00</b>



# Spielgeräte und Zubehör

## Piratenflagge

- Set bestehend aus:
- 1 Seil, 2 Befestigungen
- 1 Fahne 55 x 45 cm, 4 Holzschrauben
- **Lieferfrist 1 Woche**



Artikelnr.	Preis/Stk.
7611097949405	29.00

## Klettersteine

- 5 Steine in verschiedener Form, Farbe gemischt
- Grösse Ø 10-12 cm
- Kunststoff verstärkt mit Metallring
- inkl. Schrauben für 2-fache Verschraubung für Bretter 20 mm
- geeignet für den privat-häuslichen Bereich
- **Lieferfrist 1 Woche**



Artikelnr.	Preis/Stk.
7611097949399	42.00

## Kinder-Picknicktisch Emma

- stabile Kindersitzgruppe als Bausatz bestehend aus einer stabilen Rahmenkonstruktion, 2 Sitzbretter, Tischplatte B100 x T45 cm, Sitzhöhe 27 cm, Brettstärke 25 mm, naturbelassen ohne Imprägnierung
- Fichte von PL
- **Lieferfrist 1 Woche**



Artikelnr.	Masse	Preis/Stk.
7611097959473*	B100 x H050 x T100 cm	110.00

## Kinderspielhaus Juna

- Komplettbausatz
- stabile Ausführung
- naturbelassene Nut- und Federholzbretter
- inkl. Tafel mit Wanduhr und Montagmaterial
- rote Rahmenhölzer und Dachgiebel
- Dachplane aus textilem Polyestergewebe (PES), Oeko-Tex zertifiziert
- Fichte von PL, natur
- **Lieferfrist 1 Woche**



Artikelnr.	Masse	Preis/Stk.
7611097940457*	B135 x H150 x T123 cm	310.00

## Kinderspielhaus Paul

- Wand- und Dachelemente aus Nut- und Federbretter 10 mm
- geeignet für den privat-häuslichen Bereich
- Kiefer von PL, grünlich druckimprägniert
- **Lieferfrist 1 Woche**



Artikelnr.	Masse	Preis/Stk.
7611097940464*	B135 x H150 x T123 cm	358.00

## Spielturm Funny

- mit Spielhöhle und Leiteraufstieg
- Wandelemente rot
- inkl. Rutschbahn rot für Podesthöhe 90 cm
- für Innen- und Aussenbereich, geeignet für den privat-häuslichen Bereich
- Kiefer/Fichte von PL, natur, unbehandelt
- **Lieferfrist 1 Woche**



Artikelnr.	Masse	Preis/Stk.
7611097940129*	B100 x H160 x T285 cm	419.00

# Spielgeräte und Zubehör

## Kinderspielhaus Willi

- vorgefertigte Wandelemente
- Türe 51 x 115 cm, Fenster 38 x 44 cm, Vorbau 70 cm
- Bohlen 16 mm
- ohne Dachpappe (1 Rolle)
- geeignet für den privat-häuslichen Bereich
- Fichte von EE, natur, unbehandelt
- **Lieferfrist 1 Woche**

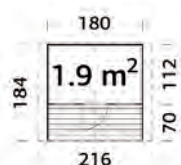

Artikelnr.	Masse	Preis/Stk.
7611097940433	B184 x H169 x L216 cm	919.00

## Kinderspielhaus Miriam

- zweistöckig, vorgefertigte Elemente
- Türe 51 x 115 cm, Fenster 35 x 35 cm
- Bohlen 16 mm
- ohne Dachpappe (1 Rolle)
- geeignet für den privat-häuslichen Bereich
- Fichte von EE, natur, unbehandelt
- **Lieferfrist ca. 5 Wochen**

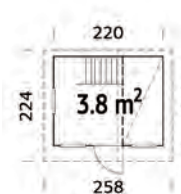

Artikelnr.	Masse	Preis/Stk.
7611097940440	B258 x H2280 x T224 cm	1'579.00

## Stelzenhaus Kevin

- vorgefertigte Wandelemente
- Podesthöhe 70 cm
- Bohlen 16 mm
- ohne Dachpappe (1 Rolle)
- geeignet für den privat-häuslichen Bereich
- Fichte von EE, natur, unbehandelt
- **Lieferfrist 1 Woche**

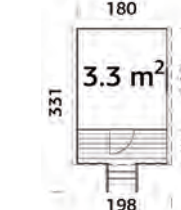

Artikelnr.	Masse	Preis/Stk.
7611097940532	B331 x H225 x L198 cm	1'549.00

## Stelzenhaus Nadine

- vorgefertigte Wandelemente
- Türe 51 x 115 cm, Fenster 38 x 44 cm, Vorbau 70 cm
- Bohlen 16 mm
- ohne Dachpappe (1 Rolle)
- geeignet für den privat-häuslichen Bereich
- Fichte von EE, natur, unbehandelt
- **Lieferfrist 1 Woche**

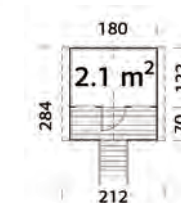

Artikelnr.	Masse	Preis/Stk.
7611097940525	B284 x H287 x L212 cm	1'219.00

## Schaukel zum Anbauen zu Stelzenhaus Nadine

- Schaukelbalken 9 x 9 cm Leimholz
- Eckpfosten 7 x 7 cm
- Sicherheitsbereich 445 x 700 cm
- Fichte von EE, natur, unbehandelt
- **Lieferfrist 1 Woche**

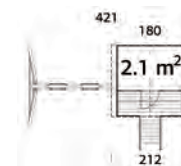

Artikelnr.	Masse	Preis/Stk.
7611097940624	B208 x H215 x L241 cm	295.00

## Pavillon Linda

- Pfosten 12 x 12 cm aus Leimholz, Rahmenstärke 4,5 x 7,0 cm
- Dachbretter 19 mm
- Dachneigung 1,3°, Dachfläche 15,1 m<sup>2</sup>, ohne Dachpappe (3 Rollen)
- Holz-Glas-Wand: Echtglas 4 mm
- Glas-Wand: gehärtetes Glas 6 mm
- inkl. Zwischenpfosten
- Nordische Fichte von EE
- Heimlieferung CHF 140.00
- **Lieferfrist ca. 5 Wochen**



Artikelnr.	Masse	Farbe	Preis/Stk.
7611097965801	B389 x H254 x L389 cm	unbehandelt	1'799.00
7611097965818	B389 x H254 x L389 cm	hellbraun tauchimprägniert	2'129.00
7611097965825	B389 x H254 x L389 cm	grau tauchimprägniert	2'129.00
7611097965870	B389 x H254 x L389 cm	transparent tauchimprägn.	2'129.00
7611097965887	B389 x H254 x L389 cm	weiss grundiert	2'297.00

### Zusätzliche Wand inkl. Zwischenpfosten

Artikelnr.	Masse	Preis/Stk.
7611097965894	B103 x H230 Holz/Glas	349.00
7611097965900	B103 x H230 Glas	369.00



Zusätzliche Wand Holz/Glas bzw. Glas



## Gartenhaus Anna

- Bausatz
- Vorgefertigte Wandelemente inkl. Windsperre
- Wandbretter sägeroh
- Fenster 57 x 165 cm aus Doppelglas 3-9-3 mm
- Schiebetür-Elemente: gehärtetes Glas 5 mm, Durchgangsmass 96 x 196 cm
- Bohlen 18 mm
- Dach- & Bodenbretter 19 mm, Dachneigung 9°, Dachfläche 20 m<sup>2</sup>
- ohne Dachpappe (3 Rollen)
- Fichte von EE
- Heimlieferung CHF 140.00
- **Lieferfrist ca. 5 Wochen**



Artikelnr.	Masse	Preis/Stk.
7611097966044	B390xH294xL502 cm mit Schiebetüren	7'559.00
7611097966051	B390xH294xL502 cm Frontseite offen	5'998.00





## Blockbohlenhaus Jana

- Fichte von EE
- Bohlen 28 mm
- Dachbretter 16 mm
- inkl. abschliessbarer Schiebetüre
- massive, nordische Fichte, unbehandelt
- ohne Boden
- ohne Dachpappe (3 Rollen)
- Heimlieferung CHF 140.00
- **Lieferfrist ca. 5 Wochen**



Artikelnr.	Masse	Preis/Stk.
7611097965191	B429xH237xL351 cm	3'839.00

## Gewächshaus Lisa

- Fichte von EE
- Gewächshaus: bei Starkregen nicht zu 100% dicht, trocknet von innen heraus
- Pfosten 44 x 95 mm
- gehärtetes Glas 4 mm, Fenster mit automatischem Fensteröffner (5,4 m<sup>2</sup> inkl. 1 Fenster, 8,2 m<sup>2</sup> inkl. 2 Fenster)
- Dachneigung 45°, Dachfläche 8,2 m<sup>2</sup> bzw. 12,5 m<sup>2</sup>
- grau kesseldruckimprägniert
- Heimlieferung CHF 140.00
- **Lieferfrist ca. 5 Wochen**



Bild 8,2m<sup>2</sup>

Artikelnr.	Masse	Preis/Stk.
7611097966075	B244 x H283 x L240 cm	3'175.00
7611097966082	B363 x H283 x L240 cm	4'218.00

## Hühnerstall Charly

- Fichte von EE
- Wanddicke 16 mm
- inkl. Metalldach, Dachfläche 10 m<sup>2</sup>
- Durchgangsmass Türe 95 x 187 cm
- Fenster Acrylglas, Öffnung 96 x 59 cm
- Heimlieferung CHF 140.00
- **Lieferfrist ca. 5 Wochen**

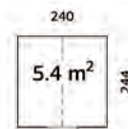
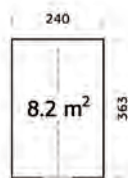
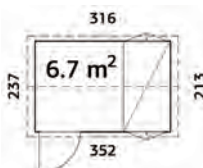

Artikelnr.	Masse	Preis/Stk.
7611097966068*	B237 x H283 x L316 cm	2'129.00

## Blockbohlenhaus Lia

- Fichte von EE
- inkl. Dachpappe
- ohne Fussboden
- Bohlen 19 mm
- **Lieferfrist 1 Woche**

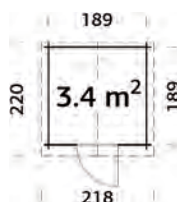

Artikelnr.	Masse	Preis/Stk.
7611097965917	B220 x H217 x L218 cm	1'055.00

## Blockbohlenhaus Flip 1

- massive, unbehandelte nordische Fichte von EE
- Boden- und Dachbretter 19 mm
- Türe mit Glaseinsatz 75 x 175 cm
- ohne Dachpappe (1 Rolle)
- Bohlen 28 mm
- Heimlieferung CHF 140.00
- **Lieferfrist 1 Woche**

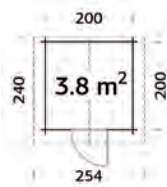

Artikelnr.	Masse	Preis/Stk.
7611097965498	B240 x H222 x L254 cm	1'915.00

## Blockbohlenhaus Flip 2

- massive, unbehandelte nordische Fichte von EE
- Boden- und Dachbretter 19 mm
- Doppeltüre mit Glaseinsatz 151 x 175 cm
- ohne Dachpappe (2 Rollen)
- Bohlen 28 mm
- Heimlieferung CHF 140.00
- **Lieferfrist 1 Woche**

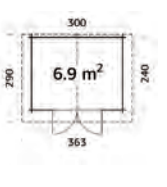

Artikelnr.	Masse	Preis/Stk.
7611097965351	B290 x H245 x L363 cm	2'985.00

## Blockbohlenhaus Lara

- massive, unbehandelte nordische Fichte von EE
- Dachbretter 19 mm
- Doppeltüre mit gehärtetem Glas 151 x 175 cm
- ohne Boden
- ohne Dachpappe (Lara1: 5 Rollen, Lara 2: 2 Rollen)
- Dachlast Lara 1: 90 kg/m² / Lara 2: 250 kg/m²
- Bohlen 28 mm
- Heimlieferung CHF 140.00
- **Lieferfrist ca. 5 Wochen**



**NEW!**

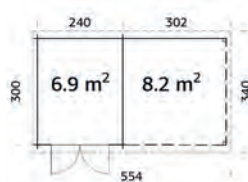

### Blockbohlenhaus Lara 1

Artikelnr.	Masse	Preis/Stk.
7611097965108	B340 x H214 x L554 cm	3'339.00

### Boden zu Blockbohlenhaus Lara 1

Artikelnr.	Preis/Stk.
7611097965115	489.00

### Blockbohlenhaus Lara 2

Artikelnr.	Masse	Preis/Stk.
7611097965238	B340 x H214 x L264 cm	2'469.00

### Boden zu Blockbohlenhaus Lara 2

Artikelnr.	Preis/Stk.
7611097965115	489.00

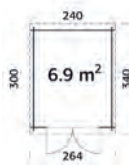

## Blockbohlenhaus Leila 2

- unbehandelte nordische Fichte von EE
- Dachbretter 16 mm
- ohne Fussboden, ohne Dachpappe (3 Rollen)
- Türen 151 x 175 cm
- Bohlen 34 mm
- Heimlieferung CHF 140.00
- **Lieferfrist ca. 5 Wochen**

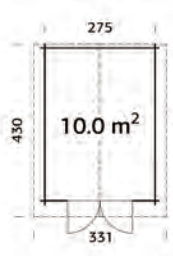

Artikelnr.	Masse	Farbe	Preis/Stk.
7611097965207	B430 x H234 x L331 cm	unbehandelt	3'275.00
7611097965924	B430 x H234 x L331 cm	hellbraun tauchimprägniert	3'889.00
7611097965931	B430 x H234 x L331 cm	grau tauchimprägniert	3'889.00
7611097965948	B430 x H234 x L331 cm	transparent tauchimprägn.	3'889.00

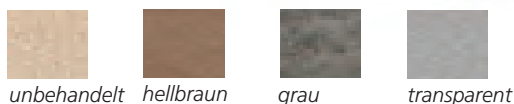

## Blockbohlenhaus Leila 1

- unbehandelte nordische Fichte von EE
- Dachbretter 16 mm
- ohne Fussboden, ohne Dachpappe (3 Rollen)
- Türen 151 x 175 cm
- Bohlen 34 mm
- Heimlieferung CHF 140.00
- **Lieferfrist ca. 5 Wochen**

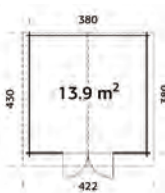

Artikelnr.	Masse	Farbe	Preis/Stk.
7611097965214	B430 x H245 x L422 cm	unbehandelt	3'835.00
7611097965955	B430 x H245 x L422 cm	hellbraun tauchimprägniert	4'548.00
7611097965962	B430 x H245 x L422 cm	grau tauchimprägniert	4'548.00
7611097965979	B430 x H245 x L422 cm	transparent tauchimprägn.	4'548.00

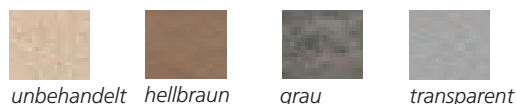

## Blockbohlenhaus Gabi

- unbehandelte nordische Fichte von EE
- Boden- und Dachbretter 19 mm
- Fenster 60 x 111 cm
- Türen 151 x 175 cm
- ohne Dachpappe (3 Rollen)
- Montage ohne Tür- und Fenstersprossen möglich
- Bohlen 44 mm
- Heimlieferung CHF 140.00
- **Lieferfrist ca. 5 Wochen**

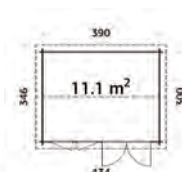

Artikelnr.	Masse	Farbe	Preis/Stk.
7611097965252	B346 x H245 x L434 cm	unbehandelt	5'195.00
7611097965986	B346 x H245 x L434 cm	hellbraun tauchimprägniert	6'162.00
7611097965993	B346 x H245 x L434 cm	grau tauchimprägniert	6'162.00
7611097966006	B346 x H245 x L434 cm	transparent tauchimprägn.	6'162.00

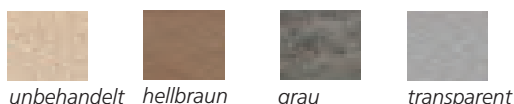

## Gartenhaus Simon

- unbehandelte nordische Fichte von EE, fein gesägt
- vorgefertigte Wand- und Dachelemente
- Wandbretter 18 mm, Konstruktion 70 mm
- Boden- und Dachbretter 19 mm
- Türe 78 x 181 cm, Doppeltüre 138 x 181 cm
- Fenster 51 x 55 cm
- ohne Dachpappe (2 Rollen)
- Heimlieferung CHF 140.00
- **Lieferfrist ca. 5 Wochen**

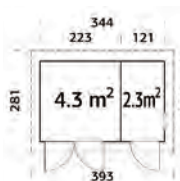

Artikelnr.	Masse	Farbe	Preis/Stk.
7611097965610	B346 x H245 x L434 cm	unbehandelt	4'398.00

## Gerätehaus Erich

- unbehandelte Fichte von EE
- vorgefertigte Wandelemente
- Doppeltüre
- inkl. Bodenbretter
- inkl. Dachpappe (1 Rolle)
- Bohlen 12mm
- **Lieferfrist 1 Woche**

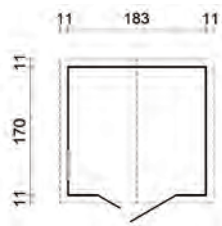

Artikelnr.	Masse	Preis/Stk.
7611097960721	B183 × H218 cm × L170 cm	925.00

## Gerätehaus Thomas

- unbehandelte Fichte von EE
- vorgefertigte Wandelemente
- Doppeltüre 138 x 182 cm
- seitliches Fenster 44 x 44 cm
- Bodenbretter 16 mm
- ohne Dachpappe (1 Rolle)
- Bohlen 16 mm
- **Lieferfrist 1 Woche**

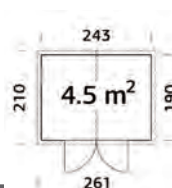

Artikelnr.	Masse	Preis/Stk.
7611097960622	B210 × H220 × L261 cm	1'489.00

## Gerätehaus Pit

- Kiefer von PL, grünlich druckimprägniert
- Bausatz, mit Boden
- Einzeltüre 71 x 176 cm mit Fenster 48,8 x 59,5 cm
- Wandstärke 14 mm
- inkl. Dachpappe und Beschläge
- **Lieferfrist 1 Woche**

Artikelnr.	Masse	Preis/Stk.
7611097960707	B180 × H210 × L180 cm	1'045.00



## Gerätehaus Benny

- Kiefer von PL, grünlich druckimprägniert
- Bausatz, mit Boden
- Doppeltüre 142 x 176 cm mit Fenster 48,8 x 59,5 cm
- Wandstärke 14 mm
- inkl. Dachpappe und Beschläge
- **Lieferfrist 1 Woche**

Artikelnr.	Masse	Preis/Stk.
7611097960745	B180 × H212 × L180 cm	1'145.00



## Wandschrank Ida

- unbehandelte Fichte von EE
- vorgefertigte Wandelemente
- Doppeltüre 104 x 160 cm
- Bodenbretter 16 mm
- ohne Rückwand, ohne Dachpappe (1 Rolle)
- Bohlen 16 mm
- **Lieferfrist 1 Woche**

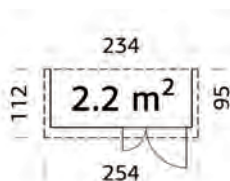

Artikelnr.	Masse	Preis/Stk.
7611097960493	B112 × H189 × L254 cm	719.00

## Wandschrank Kim

- unbehandelte Fichte von EE
- vorgefertigte Wandelemente, Seitenwände austauschbar
- Doppeltüre 103 x 166 cm
- Boden- und Dachbretter 16 mm
- ohne Rückwand, ohne Dachpappe (1 Rolle)
- Bohlen 16 mm
- **Lieferfrist ca. 5 Wochen**



Artikelnr.	Masse	Preis/Stk.
7611097960448	B178 x H210 x L244 cm	988.00

## Marktstand

- massive, unbehandelte nordische Fichte von EE
- Dachbretter 16 mm
- Türe 76 x 169 cm, Fenster 118 x 82 cm
- ohne Dachpappe, ohne Boden
- Bohlen 16 mm
- Heimlieferung CHF 140.00
- **Lieferfrist ca. 5 Wochen**

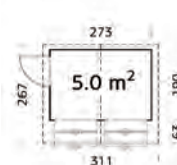

Artikelnr.	Masse	Preis/Stk.
7611097960646	B267 x H229 x L311 cm	1'749.00

### Boden zu Marktstand

Artikelnr.	Masse	Preis/Stk.
7611097960677		335.00

## Garage

- unbehandelte nordische Fichte von EE
- Dachbretter 19 mm
- Fenster 43 x 70 cm, Türe 73 x 183 cm
- Holztor 225 x 188 cm
- ohne Dachpappe
- Heimlieferung CHF 140.00
- **Lieferfrist ca. 5 Wochen**

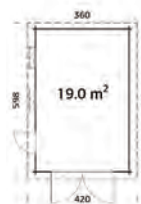

Artikelnr.	Masse	Preis/Stk.
7611097965559	B598 x H253 x L420 cm	7'115.00

## Dachschindeln

- zum Aufnageln
- Verschnittzuschlag beachten, ca. 10% bei Häusern
- Paket à 3,1 m²
- **Lieferfrist 1 Woche**

### schiefer

Artikelnr.	Preis/Stk.
7611097969205	99.00

### rotbraun/braun

Artikelnr.	Preis/Stk.
7611097969229	99.00



## Pappnägel

- 1 kg
- **Lieferfrist 1 Woche**

Artikelnr.	Masse	Preis/Stk.
7611097969243	L15mm	22.00



## Dachpappe

- schwarz, Rollen à 10 m²
- **Lieferfrist 1 Woche**

Artikelnr.	Masse	Preis/Stk.
7611097969250	B100 cm	75.00



## Flachdach-Einzel-Carport Hallau

- 4 Pfosten 12 x 12 cm
- inkl. H-Betonanker und Montageset
- Holzblende 3-seitig
- Fichte/Kiefer von PL, grünlich druckimprägniert
- Schneelast 100 kg/m<sup>2</sup>
- Heimlieferung CHF 180.00
- **Lieferfrist 6-7 Wochen**

mit verzinktem, beschichtetem Trapezblech

Artikelnr.	Masse	Preis/Stk.
7611097970140	B305 x H264 x L503 cm	2'575.00

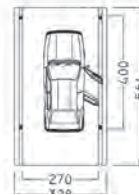

von Kunde weiss gestrichen

## Zubehör zu Flachdach-Einzel-Carport Hallau

- Dachrinnenanlage aus dunkelbraunem Kunststoff, Fallrohr, Bögen, Einhangbleche, Befestigung
- Rückwand Deckelschalung 19 x 170 mm, inkl. Befestigung
- Seitenwand Deckelschalung 19 x 170 mm, inkl. Zusatzpfosten mit Befestigung
- Fichte/Kiefer von PL, grünlich druckimprägniert
- **Lieferfrist 6-7 Wochen**

### Rückwand

Artikelnr.	Masse	Preis/Stk.
7611097976012	B250 x H200 cm	377.00

### Seitenwand

Artikelnr.	Masse	Preis/Stk.
7611097976111	B450 x H200 cm	736.00

### Leimholzbogen

Artikelnr.	Masse	Preis/Stk.
7611097970805	12 x 12 x 310 cm	455.00

### Randabdeckprofil

Artikelnr.	Masse	Preis/Stk.
7611097979211	8 Stück x L200 cm	241.00

### Einfahrtshöhe 300 cm

Artikelnr.	Preis/Stk.
7611097970812	139.00

### Dachrinnenanlage

Artikelnr.	Preis/Stk.
7611097979105	230.00



## Flachdach-Doppel-Carport Klettgau

- 4 Pfosten 12 x 12 cm, inkl. H-Betonanker und Montageset
- Holzblende 3-seitig
- Fichte/Kiefer von PL, grünlich druckimprägniert
- auch als lange Ausführung (L735 cm) erhältlich
- Schneelast 100 kg/m<sup>2</sup>, Aufpreis siehe unten
- Heimlieferung CHF 240.00
- **Lieferfrist 6-7 Wochen**

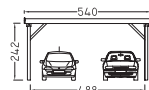
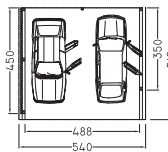

mit verzinktem, beschichtetem Trapezblech

Artikelnr.	Masse	Preis/Stk.
7611097970249	B540 x H264 x L512 cm	3'384.00



## Zubehör zu Flachdach-Doppel-Carport Klettgau

- Dachrinnenanlage aus dunkelbraunem Kunststoff, Fallrohr, Bögen, Einhangbleche, Befestigung
- Rückwand Deckelschalung 19 x 170 mm
- Seitenwand Deckelschalung 19 x 170 mm
- Fichte/Kiefer von PL, grünlich druckimprägniert
- **Lieferfrist 6-7 Wochen**

### Rückwand

Artikelnr.	Masse	Preis/Stk.
7611097976128	B488 x H200 cm	736.00

### Seitenwand

Artikelnr.	Masse	Preis/Stk.
7611097976111	B450 x H200 cm	736.00

### Leimholzbogen (Schneelast 100/150 kg/m<sup>2</sup>)

Artikelnr.	Masse	Preis/Stk.
7611097970805	12 x 12 x 310 cm	455.00

### Randabdeckprofil

Artikelnr.	Masse	Preis/Stk.
7611097979617	9 Stück x L200 cm	271.00

### Aufpreis für Schneelasterhöhung

Artikelnr.	Masse	Preis/Stk.
7611097970836	150kg/m <sup>2</sup>	314.00
7611097970843	300kg/m <sup>2</sup> inkl. 2 Pfosten	1'400.00

### Einfahrtshöhe 300 cm (Schneelast 100/150 kg/m<sup>2</sup>)

Artikelnr.	Preis/Stk.
7611097970812	139.00

### Dachrinnenanlage Kunststoff dunkelbraun

Artikelnr.	Preis/Stk.
7611097979112	314.00

## Flachdach-Einzel-Carport Neunkirch

- 4 Pfosten 12 x 12 cm
- inkl. H-Betonanker und Montageset
- Holzblende 3-seitig
- Fichte/Kiefer von PL, grünlich druckimprägniert
- Schneelast 100 kg/m<sup>2</sup>
- Heimlieferung CHF 180.00
- **Lieferfrist 6-7 Wochen**

mit verzinktem, beschichtetem Trapezblech

Artikelnr.	Masse	Preis/Stk.
7611097970317	B328 x H256 x L564 cm	2'998.00

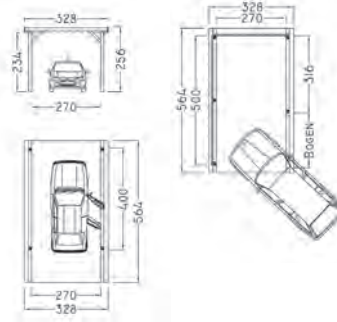

Ausführung mit Leimholzbogen

## Zubehör zu Flachdach-Einzel-Carport Neunkirch

- Dachrinnenanlage aus dunkelbraunem Kunststoff, Fallrohr, Bögen, Einhangbleche und Befestigung
- Rückwand Deckelschalung 19 x 170 mm, inkl. Befestigung
- Seitenwand Deckelschalung 19 x 170 mm, inkl. Zusatzpfosten mit Befestigung
- Fichte/Kiefer von PL, grünlich druckimprägniert
- **Lieferfrist 6-7 Wochen**

### Aufpreis für Schneelasterhöhung

Artikelnr.	Masse	Preis/Stk.
7611097970904	150kg/m <sup>2</sup>	200.00
7611097970867	300kg/m <sup>2</sup> inkl. 2 Pfosten	440.00

### Rückwand

Artikelnr.	Masse	Preis/Stk.
7611097976210	B270 x H200 cm	411.00

### Seitenwand

Artikelnr.	Masse	Preis/Stk.
7611097976517	B500 x H200 cm	832.00

### Einfahrtshöhe 300 cm (Schneelast 100/150 kg/m<sup>2</sup>)

Artikelnr.	Preis/Stk.
7611097970812	139.00

### Leimholzbogen (Schneelast 100/150 kg/m<sup>2</sup>)

Artikelnr.	Masse	Preis/Stk.
7611097970805	12 x 12 x 310 cm	455.00

### Randabdeckprofil

Artikelnr.	Masse	Preis/Stk.
7611097979310	10 Stück x L200 cm	300.00

### Dachrinnenanlage

Artikelnr.	Preis/Stk.
7611097979105	230.00

## Flachdach-Einzel-Carport Neunkirch Anbau

- 2 Pfosten 12 x 12 cm
- inkl. H-Betonanker und Montageset
- Holzblende
- Fichte/Kiefer von PL, grünlich druckimprägniert
- Schneelast 100 kg/m<sup>2</sup>
- Heimlieferung CHF 180.00
- **Lieferfrist 6-7 Wochen**

mit verzinktem, beschichtetem Trapezblech

Artikelnr.	Masse	Preis/Stk.
7611097975015	B328 x H256 x L564 cm	2'511.00

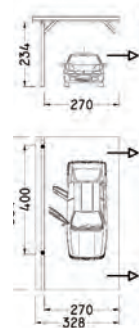

## Zubehör zu Flachdach-Einzel-Carport Neunkirch Anbau

- Dachrinnenanlage aus dunkelbraunem Kunststoff, Fallrohr, Bögen, Einhangbleche, Befestigung
- Rückwand Deckelschalung 19 x 170 mm, inkl. Befestigung
- Seitenwand Deckelschalung 19 x 170 mm, inkl. Zusatzpfosten mit Befestigung
- Fichte/Kiefer von PL, grünlich druckimprägniert
- **Lieferfrist 6-7 Wochen**

### Aufpreis für Schneelasterhöhung

Artikelnr.	Masse	Preis/Stk.
7611097970904	150kg/m <sup>2</sup>	200.00
7611097971031	300kg/m <sup>2</sup> inkl. 1 Pfosten	367.00

### Rückwand

Artikelnr.	Masse	Preis/Stk.
7611097976210	B270 x H200 cm	411.00

### Seitenwand

Artikelnr.	Masse	Preis/Stk.
7611097976517	B500 x H200 cm	832.00

### Einfahrtshöhe 300 cm (Schneelast 100/150 kg/m<sup>2</sup>)

Artikelnr.	Preis/Stk.
7611097970850	69.00

### Leimholzbogen (Schneelast 100/150 kg/m<sup>2</sup>)

Artikelnr.	Masse	Preis/Stk.
7611097970805	12 x 12 x 310 cm	455.00

### Randabdeckprofil

Artikelnr.	Masse	Preis/Stk.
7611097979648	7 Stück x L200 cm	212.00

### Dachrinnenanlage

Artikelnr.	Preis/Stk.
7611097979105	230.00

## Flachdach-Einzel-Carport Randen lang

- 6 Pfosten 12 x 12 cm
- inkl. H-Betonanker und Montageset
- Holzblende 3-seitig
- Fichte/Kiefer von PL, grünlich druckimprägniert
- Schneelast 100 kg/m<sup>2</sup>
- Heimlieferung CHF 240.00
- **Lieferfrist 6-7 Wochen**

mit verzinktem, beschichtetem Trapezblech

Artikelnr.	Masse	Preis/Stk.
7611097970423	La328 x H256 x Lo787 cm	3'892.00

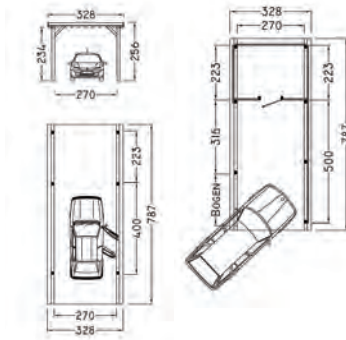

## Zubehör zu Flachdach-Einzel-Carport Randen lang

- Dachrinnenanlage aus dunkelbraunem Kunststoff, Fallrohr, Bögen, Einhangbleche und Befestigung
- Rückwand/Seitenwand/Abstellraum Deckelschalung 19 x 170 mm, inkl. Befestigung
- Fichte/Kiefer von PL, grünlich druckimprägniert
- **Lieferfrist 6-7 Wochen**

### Aufpreis für Schneelasterhöhung

Artikelnr.	Masse	Preis/Stk.
7611097970874	150kg/m <sup>2</sup>	263.00
7611097970881	300kg/m <sup>2</sup> inkl. 2 Pfosten	503.00

### Rückwand

Artikelnr.	Masse	Preis/Stk.
7611097976210	B270 x H200 cm	411.00

### Seitenwand

Artikelnr.	Masse	Preis/Stk.
7611097970928	B500 x H200 cm	832.00
7611097970935	B223 x H200 cm	335.00

### Leimholzbogen Schneelast 100/150 kg/m<sup>2</sup>

Artikelnr.	Masse	Preis/Stk.
7611097970805	12 x 12 x 310 cm	455.00

### Randabdeckprofil

Artikelnr.	Masse	Preis/Stk.
7611097979426	12 Stück x L200 cm	361.00

### Einfahrtshöhe 300 cm (Schneelast 100/150 kg/m<sup>2</sup>)

Artikelnr.	Preis/Stk.
7611097970898	209.00

### Abstellraum

Artikelnr.	Masse	Preis/Stk.
7611097976418	B270 x H200 x L223 cm	1'996.00

### Dachrinnenanlage

Artikelnr.	Masse	Preis/Stk.
7611097979105		230.00

## Flachdach-Einzel-Carport Gächlingen

- 4 Pfosten 12x12 cm, inkl. H-Betonanker und Montageset
- Holzblende 3-seitig
- Fichte/Kiefer von PL, grünlich druckimprägniert
- auch als lange Ausführung (L787 cm) erhältlich
- Schneelast 100 kg/m<sup>2</sup>, Aufpreis siehe unten
- Heimlieferung CHF 180.00
- **Lieferfrist 6-7 Wochen**

mit verzinktem, beschichtetem Trapezblech

Artikelnr.	Masse	Preis/Stk.
7611097970072	B436 x H264 x L564 cm	3'434.00

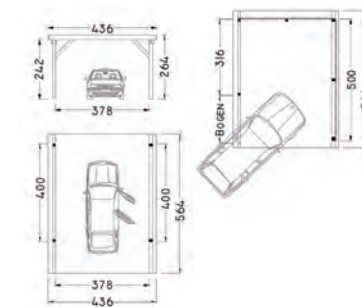

## Zubehör zu Flachdach-Einzel-Carport Gächlingen

- Dachrinnenanlage aus dunkelbraunem Kunststoff, Fallrohr, Bögen, Einhangbleche und Befestigung
- Rückwand/Seitenwand Deckelschalung 19 x 170 mm, inkl. Befestigung
- Fichte/Kiefer von PL, grünlich druckimprägniert
- **Lieferfrist 6-7 Wochen**

### Aufpreis für Schneelasterhöhung

Artikelnr.	Masse	Preis/Stk.
7611097970942	150kg/m <sup>2</sup>	237.00
7611097970959	300kg/m <sup>2</sup> inkl. 2 Pfosten	929.00

### Rückwand

Artikelnr.	Masse	Preis/Stk.
7611097976258	B380 x H200 cm	614.00

### Seitenwand inkl. Zusatzpfosten

Artikelnr.	Masse	Preis/Stk.
7611097976265	B500 x H200 cm	832.00

### Einfahrtshöhe 300 cm (Schneelast 100/150 kg/m<sup>2</sup>)

Artikelnr.	Preis/Stk.
7611097970812	139.00

### Leimholzbogen (Schneelast 100/150 kg/m<sup>2</sup>)

Artikelnr.	Masse	Preis/Stk.
7611097970805	12 x 12 x 310 cm	455.00

### Randabdeckprofil

Artikelnr.	Masse	Preis/Stk.
7611097979419	11 Stück x L200 cm	332.00

### Dachrinnenanlage

Artikelnr.	Preis/Stk.
7611097979112	314.00



# Zäune/Wände aus Kunststoff/WPC/Alu

## Kunststoffzaun Paris und Lyon

- Staketen Hohlkammerprofil 6,0 x 2,5 cm oder 8,5 x 2,5 cm, Kopf gerundet
- Traversen Hohlkammerprofil 8,5 x 2,5 cm, obere mit Stahlrohr 2,5 / 1,5 cm verstärkt
- Maximallänge 190 cm
- hochwertig, UV-beständig und lichtecht
- mit rostfreien Schrauben von vorne sichtbar verschraubt
- Farbe weiss, andere Farben auf Anfrage, Massanfertigung und andere Kopfformen auf Anfrage
- **Lieferfrist 2 Wochen**



### Kunststoffzaun Paris, Staketen 6,0 x 2,5 cm

Artikelnr.	Masse	Preis/Stk.
7611097820001	B189 x H 60 cm	256.00
7611097820018	B189 x H 80 cm	273.00
7611097820025	B189 x H100 cm	283.00
7611097820032	B189 x H120 cm	297.00

### Kunststoffzaun Lyon, Staketen 8,5 x 2,5 cm

Artikelnr.	Masse	Preis/Stk.
7611097820100	B189 x H 60 cm	227.00
7611097820117	B189 x H 80 cm	242.00
7611097820124	B189 x H100 cm	250.00
7611097820131	B189 x H120 cm	262.00



### Kunststoffzaun Paris, Staketen 6,0 x 2,5 cm

Artikelnr.	Masse	Preis/Lfm.
7611097826003	H 60 cm	144.00
7611097826010	H 80 cm	153.00
7611097826027	H100 cm	158.00
7611097826034	H120 cm	165.00

### Kunststoffzaun Lyon, Staketen 8,5 x 2,5 cm

Artikelnr.	Masse	Preis/Lfm.
7611097826102	H 60 cm	129.00
7611097826119	H 80 cm	137.00
7611097826126	H100 cm	142.00
7611097826133	H120 cm	148.00

## Normtüre zu Kunststoffzaun Paris und Lyon

- Staketen Hohlkammerprofil 6,0 x 2,5 cm oder 8,5 x 2,5 cm, Kopf gerundet
- Schlossbrett 13,0 x 2,5 cm
- Traversen Hohlkammerprofil 8,5 x 2,5 cm, obere mit Stahlrohr 2,5/1,5 cm verstärkt
- hochwertig, UV-beständig und lichtecht, mit rostfreien Schrauben von vorne sichtbar verschraubt
- ohne Beschläge (siehe Beschläge für Normtüren)
- Farbe weiss, andere Farben auf Anfrage, Massanfertigung und andere Kopfformen auf Anfrage
- **Lieferfrist 2 Wochen**



### Normtüre zu Kunststoffzaun Paris, Staketen 6,0 x 2,5 cm

Artikelnr.	Masse	Preis/Stk.
7611097828007	B100 x H 60 cm	253.00
7611097828014	B100 x H 80 cm	266.00
7611097828021	B100 x H100 cm	274.00
7611097828038	Sondermass bis 120 x 120 cm	300.00

### Normtüre zu Kunststoffzaun Lyon, Staketen 8,5 x 2,5 cm

Artikelnr.	Masse	Preis/Stk.
7611097828106	B100 x H 60 cm	253.00
7611097828113	B100 x H 80 cm	266.00
7611097828120	B100 x H100 cm	274.00
7611097828137	Sondermass bis 120 x 120 cm	300.00



## Staketen zu Kunststoffzaun Paris und Lyon

- Hohlkammerprofil mit aufgeklebter Zaunkappe rund
- andere Kopfformen auf Anfrage, Farbe weiss, andere Farben auf Anfrage
- hochwertig, UV-beständig und lichtecht, **Lieferfrist 2 Wochen**

### Staketen Paris

Artikelnr.	Masse	Preis/Stk.
7611097822005	6,0/2,5 x L 60 cm	8.15
7611097822012	6,0/2,5 x L 80 cm	9.30
7611097822029	6,0/2,5 x L100 cm	9.65
7611097822036	6,0/2,5 x L120 cm	10.85

### Staketen Lyon

Artikelnr.	Masse	Preis/Stk.
7611097822104	8,5/2,5 x L 60 cm	8.45
7611097822111	8,5/2,5 x L 80 cm	9.70
7611097822128	8,5/2,5 x L100 cm	10.40
7611097822135	8,5/2,5 x L120 cm	11.40

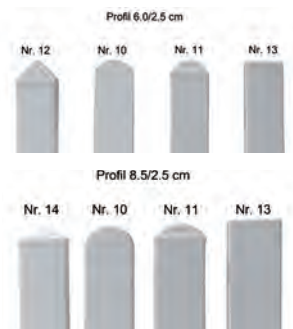

## Traversen zu Kunststoffzaun Paris und Lyon

- Hohlkammerprofil inkl. zwei Abschlusskappen, hochwertig, UV-beständig und lichtecht
- Farbe weiss, andere Farben auf Anfrage, **Lieferfrist 2 Wochen**

Artikelnr.	Masse	Preis/Stk.
7611097824306	8,5/2,5 x 189 cm	16.95

### Traversen mit Stahlrohr verstärkt

Artikelnr.	Masse	Preis/Stk.
7611097824313	8,5/2,5 x 189 cm	44.25



Stahlrohr



# Zäune/Wände aus Kunststoff/WPC/Alu

## Pfosten zu Kunststoffzaun Paris und Lyon

- Hohlkammerprofil inkl. Pfostenkappe Pyramide, andere Pfostenkappen auf Anfrage
- hochwertig, UV-beständig und lichtecht
- Farbe weiss, andere Farben auf Anfrage
- **Lieferfrist 2 Wochen**



### Pfosten verstärkt

Artikelnr.	Masse	Preis/Stk.
7611097823002	10,0/10,0 x L 60 cm	18.45
7611097823019	10,0/10,0 x L 80 cm	22.45
7611097823026	10,0/10,0 x L100 cm	24.65
7611097823033	10,0/10,0 x L120 cm	27.80
7611097823040	10,0/10,0 x L140 cm	32.50
7611097823057	10,0/10,0 x L160 cm	40.30

Artikelnr.	Masse	Preis/Stk.
7611097823101	10,0/10,0 x L 60 cm	23.55
7611097823118	10,0/10,0 x L 80 cm	29.75
7611097823125	10,0/10,0 x L100 cm	33.20
7611097823132	10,0/10,0 x L120 cm	38.05
7611097823149	10,0/10,0 x L140 cm	45.30
7611097823156	10,0/10,0 x L160 cm	57.35

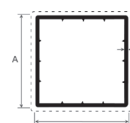

Pfosten hohl

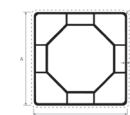

Pfosten verstärkt

## Achtkantwelle für Pfosten

- zur Verstärkung des Pfostens, verzinkt, passend zu Pfosten verstärkt, zum Einbetonieren
- **Lieferfrist 2 Wochen**

Artikelnr.	Masse	Preis/Stk.
7611097824009	L 60 cm	13.65
7611097824016	L 80 cm	18.05
7611097824023	L100 cm	20.55
7611097824030	L120 cm	24.00
7611097824047	L140 cm	29.15
7611097824054	L160 cm	37.80



## Dichtschrauben

- zur Befestigung der Staketen, rostfrei A2, mit Linsenkopf und Dichtscheibe, Karton à 200 Stück
- **Lieferfrist 1 Woche**

Artikelnr.	Masse	Preis/Stk.
7611097985106	4,5 x 45 mm T x 25	69.00
7611097985113	4,5 x 70 mm T x 20	79.00



## Stiftanker für Pfosten

- feuerverzinkt, passend zu Pfosten verstärkt
- zum Einbetonieren in Aussparung
- **Lieferfrist 2 Wochen**

Artikelnr.	Masse	Preis/Stk.
7611097824207	Ø7,0 x L50 cm	26.50



## Dübelanker für Pfosten

- feuerverzinkt, passend zu Pfosten verstärkt
- zum Aufdübeln (Dübellöcher Ø1,05 cm)
- **Lieferfrist 2 Wochen**

Artikelnr.	Masse	Preis/Stk.
7611097824108	10,0/10,0 x L30 cm	34.00



## Zuschläge für Staketen/Pfosten

Artikelnr.	Beschreibung	Preis/Stk.
7611097369999	Zuschlag für Bohren von Schraubenlöchern	0.65
7611097820858	Staketen/Pfosten andere Kopfformen Nr. 11, 12, 13, 14	0.00

Profil 8,5/2,5 cm

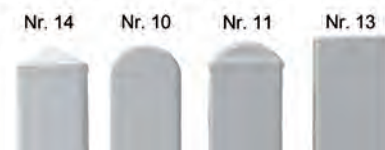

## Einzeltorbeschlag für Normtüre

- weiss beschichtet
- **Lieferfrist 1 Woche**

Artikelnr.	Preis/Stk.
7611097003527	115.00



## Zaunhalter

- Aluminium oder Stahl, weiss beschichtet
- **Lieferfrist 1 Woche**

Aluminium, 4 Stück	
Artikelnr.	Preis/Stk.
7611097824405	25.00

Stahl, 1 Stück	
Artikelnr.	Preis/Stk.
7611097986042	6.00



# Zäune/Wände aus Kunststoff/WPC/Alu

## Kunststofftüre

- Staketen Hohlkammerprofil 6.0/2.5 oder 8.5/2.5 cm, Kopf gerundet, Schlossbrett 13.0/2.5 cm
- Traversen Hohlkammerprofil 8.5/2.5 cm, obere mit Stahlrohr 2.5/1.5 cm verstärkt
- mit feuerverzinkten Beschlägen, verstellbaren Kloben, Schloss mit Zifferschlüssel oder Kaba-Zylinder-Ausschnitt, mit rostfreien Schrauben von vorne sichtbar verschraubt
- hochwertig, UV-beständig und lichtecht, lange Lebensdauer
- Lichtbreite 80-120 cm
- Farbe weiss, andere Farben auf Anfrage, Zuschläge siehe Kapitel Zuschläge Kunststofftüre
- Angabe Staketen und Kopfform bei Bestellung
- **Lieferfrist ca. 2 Wochen**



Artikelnr.	Höhe	Preis/Stk.
7611097828205	bis 90 cm	661.00
7611097828212	91-120 cm	696.00

## Kunststoff-Sichtschutzwand mit Überdeckung

- mit Überdeckung vertikal
- Wandbretter Hohlkammerprofil 13 x 2.5 cm, oben mit Abschlusskappe
- Traversen Hohlkammerprofil 8.5 x 2.5 cm inkl. Endkappen
- Traversen mit Stahlrohr 2.5/1.5 cm verstärkt
- hochwertig, UV-beständig und lichtecht
- mit rostfreien Schrauben sichtbar verschraubt
- Farbe weiss
- andere Farben auf Anfrage möglich
- Massanfertigung möglich
- **Lieferfrist 4 Wochen**



Artikelnr.	Masse	Preis/Stk.	Artikelnr.	Masse	Preis/Lfm.
7611097825112	B200 x H150cm	559.00	7611097825150	H150 cm	333.00
7611097825129	B200 x H175cm	638.00	7611097825167	H175 cm	372.00
7611097825136	B200 x H200cm	653.00	7611097825174	H200 cm	381.00

## Kunststoff-Sichtschutzwand wechselseitig

- wechselseitig vertikal
- Wandbretter Hohlkammerprofil 13 x 2.5 cm, oben mit Abschlusskappe
- Traversen Hohlkammerprofil 8.5 x 2.5 cm inkl. Endkappen
- Traversen mit Stahlrohr 2.5/1.5 cm verstärkt
- hochwertig, UV-beständig und lichtecht
- mit rostfreien Schrauben sichtbar verschraubt
- Farbe weiss
- andere Farben auf Anfrage möglich
- Massanfertigung möglich
- **Lieferfrist 4 Wochen**



Artikelnr.	Masse	Preis/Stk.	Artikelnr.	Masse	Preis/Lfm.
7611097825013	B200 x H150cm	652.00	7611097825051	H150 cm	379.00
7611097825022	B200 x H175cm	748.00	7611097825068	H175 cm	427.00
7611097825037	B200 x H200cm	766.00	7611097825075	H200 cm	436.00

## Stahlpfosten für Kunststoff-Sichtschutzwand

- feuerverzinkt und weiss beschichtet
- lange Lebensdauer
- Massanfertigung möglich
- **Lieferfrist 4 Wochen**



Artikelnr.	Masse	Preis/Stk.
7611097178997	7/7/0,8 x L200cm	274.00
7611097178980	7/7/0,8 x L210cm	289.00
7611097178973	7/7/0,8 x L240cm	327.00

# Zäune/Wände aus Kunststoff/WPC/Alu

## Sichtschutzwand aus Kunststoff-Füllprofilen geschlossen

- Bausatz bestehend aus: steckbare Füllprofile 15,3 x 2,0 cm, U-Profile zur Führung der Füllprofile zur Befestigung an den Pfosten, U-Profil zur oberen Abdeckung der Wand
- inkl. 2 Sichtschutzmontagehalter transparent, hochwertig, UV-beständig und lichtecht
- Farbe weiss oder Eiche vergraut mit Holzstruktur, andere Farben auf Anfrage möglich
- Massanfertigung möglich, **Lieferfrist 2 Wochen**

### weiss

Artikelnr.	Masse	Preis/Stk.
7611097825211	B180 x H150 cm	185.00
7611097825228	B180 x H180 cm	209.00
7611097825235	B180 x H197 cm	242.00

### Eiche vergraut

Artikelnr.	Masse	Preis/Stk.
7611097825310	B180 x H150 cm	364.00
7611097825327	B180 x H180 cm	420.00
7611097825334	B180 x H197 cm	489.00



## Sichtschutzwand aus Kunststoff-Füllprofilen offen

- Bausatz bestehend aus: Füllprofile (Parallelogramme) 10,5 x 8,7 x 2,0 cm
- Ausführung mit Alu-Vierkantrohr in jedem Füllprofil für höhere seitliche Stabilität
- U-Profile zur Führung der Füllprofile, zur Befestigung an den Pfosten
- inkl. Distanzhalter weiss oder schwarz (müssen ins U-Profil eingeleimt werden)
- inkl. 2 Sichtschutzmontagehalter transparent / schwarz
- Farbe weiss oder Eiche vergraut mit Holzstruktur, andere Farben auf Anfrage möglich
- hochwertig, UV-beständig und lichtecht, Massanfertigung möglich, **Lieferfrist 2 Wochen**

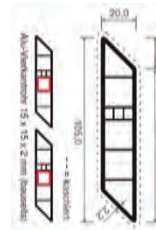

### weiss ohne Alu-Vierkantrohr

Artikelnr.	Masse	Preis/Stk.
7611097825419	B180 x H147 cm	285.00
7611097825426	B180 x H179 cm	331.00
7611097825433	B180 x H200 cm	362.00

### Eiche vergraut ohne Alu-Vierkantrohr

Artikelnr.	Masse	Preis/Stk.
7611097825518	B180 x H147 cm	477.00
7611097825525	B180 x H179 cm	560.00
7611097825532	B180 x H200 cm	617.00

### weiss mit Alu-Vierkantrohr

Artikelnr.	Masse	Preis/Stk.
7611097825617	B180 x H147 cm	473.00
7611097825624	B180 x H179 cm	560.00
7611097825631	B180 x H200 cm	618.00

### Eiche vergraut mit Alu-Vierkantrohr

Artikelnr.	Masse	Preis/Stk.
7611097825716	B180 x H147 cm	665.00
7611097825723	B180 x H179 cm	789.00
7611097825730	B180 x H200 cm	872.00

## Pfosten zu Sichtschutzwand aus Kunststoff-Füllprofilen

- Hohlkammerprofil, innen verstärkt, inkl. Pfostenkappe Pyramide, andere Pfostenkappen auf Anfrage möglich
- Farbe weiss oder Eiche vergraut mit Holzstruktur, andere Farben auf Anfrage möglich
- hochwertig, UV-beständig und lichtecht, **Lieferfrist 2 Wochen**

### weiss

Artikelnr.	Masse	Preis/Stk.
7611097823156	10,0/10,0 x L160 cm	58.00
7611097823217	10,0/10,0 x L190 cm	66.00
7611097823224	10,0/10,0 x L210 cm	79.00
7611097823231	10,0/10,0 x L230 cm	83.00
7611097823248	10,0/10,0 x L250 cm	90.00

### Eiche vergraut

Artikelnr.	Masse	Preis/Stk.
7611097823309	10,0/10,0 x L160 cm	81.00
7611097823316	10,0/10,0 x L190 cm	86.00
7611097823323	10,0/10,0 x L210 cm	113.00
7611097823330	10,0/10,0 x L230 cm	116.00
7611097823347	10,0/10,0 x L250 cm	125.00

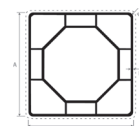

## Achtkantwelle für Pfosten

- zur Verstärkung des Pfosten, verzinkt, zum Einbetonieren
- **Lieferfrist 2 Wochen**

Artikelnr.	Masse	Preis/Stk.
7611097824061	L200 cm	38.00
7611097824078	L230 cm	53.00
7611097824085	L250 cm	59.00



## Dübelanker für Pfosten

- feuerverzinkt, zum Aufdübeln (Dübellöcher Ø 1,05 cm)
- **Lieferfrist 2 Wochen**

Artikelnr.	Masse	Preis/Stk.
7611097824115	L90 cm	70.0



# Zäune/Wände aus Kunststoff/WPC/Alu

## Sichtschutzwand WPC

- Bausatz bestehend aus:
- Lamellen 15,0 x 2,4 cm (Pfostenabstand Mitte-Mitte 178 cm)
- farblich passende Alu-Profile
- Abdeckleiste
- ohne Pfosten

### WPC titangrau, Lieferfrist 1 Woche

Artikelnr.	Masse	Preis/Stk.
7611097817100	B175 x H180 cm	459.00

### WPC anthrazit oder kastanienbraun, Lieferfrist 4 Wochen, Mindestbestellwert Wand + Pfosten: Fr. 1500.00

Artikelnr.	Masse	Farbe	Preis/Stk.
7611097817148	B175 x H180	anthrazit	459.00
7611097817155	B175 x H180	braun	459.00



titangrau



anthrazit



kastanienbraun

## Pfosten zu Sichtschutzwand WPC

- aus Aluminium pulverbeschichtet zum Einbetonieren
- Abdeckkappe aus Kunststoff
- Eckpfosten auf Anfrage

### WPC titangrau, Lieferfrist 1 Woche

Artikelnr.	Masse	Preis/Stk.
7611097817124	6,7/7,3 x L245 cm	229.00

### WPC anthrazit oder kastanienbraun, Lieferfrist 4 Wochen, Mindestbestellwert Wand + Pfosten: Fr. 1500.00

Artikelnr.	Masse	Preis/Stk.
7611097817162	6,7/7,3 x L245 cm	229.00



titangrau



anthrazit



kastanienbraun

## Aluminium-Staketten

- Aluminium roh, farbbeschichtet, Farbe RAL nach Wahl
- zwei Längsseiten gerundet, Kappe rund, aufgesteckt
- Massanfertigung möglich, Kleinmengenzuschlag bis Fr. 500.00: Fr. 100.00
- Lieferfrist 5 Wochen



Artikelnr.	Masse	Preis/Stk.
7611097470008	B6,0/2,0 x L 50 cm	35.00
7611097470015	B6,0/2,0 x L 60 cm	38.00
7611097470022	B6,0/2,0 x L 70 cm	40.80
7611097470039	B6,0/2,0 x L 80 cm	43.30
7611097470046	B6,0/2,0 x L 90 cm	45.30
7611097470053	B6,0/2,0 x L100 cm	48.30

Artikelnr.	Masse	Preis/Stk.
7611097470060	B6,0/2,0 x L110 cm	52.20
7611097470077	B6,0/2,0 x L120 cm	54.70
7611097470084	B6,0/2,0 x L130 cm	58.60
7611097470091	B6,0/2,0 x L140 cm	62.40
7611097470107	B6,0/2,0 x L150 cm	66.40
7611097475102	Zuschlag für Bohren von Schraubenlöchern	1.00

## Aluminium Staktenzaun

- U-Stahltraversen feuerverzinkt und farbbeschichtet, Farbe RAL nach Wahl
- Aluminiumstaketten vierkant, zwei Längsseiten gerundet, Kappe rund, aufgesteckt, mit Alu-Nieten auf Traversen montiert, lange Lebensdauer
- andere Abmessung möglich, Lieferfrist ca. 5 Wochen

Artikelnr.	Masse	Staketten	Traversen	Zwischenraum	Preis/Lfm.
7611097471005	H 50 cm	6,0/2,0 cm	3,5/1,5/0,4 cm	5,1 cm	427.00
7611097471043	H 60 cm	6,0/2,0 cm	4,0/2,0/0,5 cm	5,1 cm	449.00
7611097471050	H 70 cm	6,0/2,0 cm	4,0/2,0/0,5 cm	5,1 cm	465.00
7611097471067	H 80 cm	6,0/2,0 cm	4,0/2,0/0,5 cm	5,1 cm	487.00
7611097471074	H 90 cm	6,0/2,0 cm	4,0/2,0/0,5 cm	5,1 cm	498.00
7611097471012	H100 cm	6,0/2,0 cm	4,0/2,0/0,5 cm	5,1 cm	528.00
7611097471029	H110 cm	6,0/2,0 cm	4,0/2,0/0,5 cm	5,1 cm	551.00
7611097471036	H120 cm	6,0/2,0 cm	4,0/2,0/0,5 cm	5,1 cm	575.00



# Zäune/Wände aus Kunststoff/WPC/Alu

## T-Stahlpfosten zu Aluminium-Staketenzaun

- feuerverzinkt und weiss beschichtet, weitere RAL-Farben auf Anfrage
- lange Lebensdauer, Massanfertigung möglich
- **Lieferfrist 5 Wochen**



Artikelnr.	Masse	Zaunhöhe	Preis/Stk.
7611097160800	4,0/4,0/0,5 × L100 cm	H 60 cm	91.00
7611097160817	4,0/4,0/0,5 × L120 cm	H 80 cm	95.00
7611097160824	4,0/4,0/0,5 × L135 cm	H100 cm	99.00
7611097160831	5,0/5,0/0,6 × L150 cm	H120 cm	143.00

## Aluminium-Staketentor mit Stahlrahmen

- Aluminiumstaketten viereckig, zwei Längsseiten gerundet
- Kappe rund, aufgesteckt und farbbeschichtet, Farbe RAL nach Wahl
- UV-beständig und lichtecht
- U-Stahlrahmen feuerverzinkt und farbbeschichtet, Farbe RAL nach Wahl
- komplett mit feuerverzinkten Beschlägen, verstellbaren Kloben, Schloss mit Schlüssel oder Kaba-Zylinder-Ausschnitt
- lange Lebensdauer, Massanfertigung möglich
- **Lieferfrist 5 Wochen**



ohne Pfosten, bestehende Pfostenart angeben

Artikelnr.	Masse	Preis/Stk.
7611097472040	B 80-100 × H50- 90 cm	1'456.00
7611097472057	B101-120 × H50- 90 cm	1'510.00
7611097472064	B 80-100 × H91-120 cm	1'510.00
7611097472071	B101-120 × H91-120 cm	1'606.00

mit T-Stahlpfosten 6.0/6.0 cm

Artikelnr.	Masse	Preis/Stk.
7611097472088	B 80-100 × H50- 90 cm	1'630.00
7611097472095	B101-120 × H50- 90 cm	1'662.00
7611097472101	B 80-100 × H91-120 cm	1'679.00
7611097472118	B101-120 × H91-120 cm	1'784.00



## Aluminium-Staketendoppeltor mit Stahlrahmen

- Aluminiumstaketten viereckig, zwei Längsseiten gerundet
- Kappe rund, aufgesteckt und farbbeschichtet, Farbe RAL nach Wahl
- UV-beständig und lichtecht
- U-Stahlrahmen feuerverzinkt und farbbeschichtet, Farbe RAL nach Wahl
- Öffnung gleichflügelig
- komplett mit feuerverzinkten Beschlägen, verstellbaren Kloben, Schloss mit Schlüssel oder Kaba-Zylinder-Ausschnitt, inkl. Sperrriegel und Bodenhülse
- lange Lebensdauer, Massanfertigung möglich
- **Lieferfrist 5 Wochen**



ohne Pfosten, bestehende Pfostenart angeben

Artikelnr.	Masse	Preis/Stk.
7611097472002	B200-300 × H50- 90 cm	2'857.00
7611097472026	B200-300 × H91- 120 cm	2'980.00

mit T-Stahlpfosten 6,0/6,0 cm

Artikelnr.	Masse	Preis/Stk.
7611097472019	B200-300 × H50- 90 cm	2'953.00
7611097472033	B200-300 × H91- 120 cm	3'136.00

## Zuschläge für Aluminium/Tore

- Mehrpreis für Öffnung nach aussen auf Anfrage, Mehrpreis für ungleichflügelige Doppeltore auf Anfrage

Artikelnr.	Beschreibung	Preis/Stk.
7611097529027	Mehrpreis für Türe in Steigung	133.00
7611097529034	Mehrpreis für Doppeltor in Steigung	277.00
7611097529096	Mehrpreis für Öffnung 180° Tür einflügelig	110.00
7611097529089	Mehrpreis für Öffnung 180° pro Flügel bei Doppeltoren	110.00
7611097529102	Mehrpreis für Aluminiumtüre mit Schweißung	103.00
7611097529119	Mehrpreis für Aluminiumdoppeltor mit Schweißung	206.00

# Doppelstabmatten/Steinwand

## Doppelstabmatten Typ L leicht

- senkrechte Gitterstäbe Ø 5 mm
- waagrechte Gitterstäbe Ø 6 mm
- Maschenweite 5,0 x 20 cm
- feuerverzinkt oder farbbeschichtet
- **Lieferfrist 1 Woche**



### feuerverzinkt

Artikelnr.	Masse	Preis/Stk.
401351493634 <sub>1</sub>	B200 x H83 cm	53.00
401351491342 <sub>7</sub>	B200 x H103 cm	61.00
401351491343 <sub>4</sub>	B200 x H123 cm	71.00

### beschichtet, RAL 6005 grün

Artikelnr.	Masse	Preis/Stk.
401351492777 <sub>6</sub>	B200 x H83 cm	46.00
401351491350 <sub>2</sub>	B200 x H103 cm	50.00
401351491351 <sub>9</sub>	B200 x H123 cm	58.00

### beschichtet, RAL 7016 anthrazit

Artikelnr.	Masse	Preis/Stk.
401351492778 <sub>3</sub>	B200 x H83 cm	46.00
401351491974 <sub>0</sub>	B200 x H103 cm	50.00
401351491975 <sub>7</sub>	B200 x H123 cm	58.00

## Türe zu Doppelstabmatten Typ L leicht

- Türe einflügelig, inkl. Pfosten 5,0 x 5,0 cm, Maschenweite 5,0 x 20 cm
- senkrechte Gitterstäbe Ø 5 mm, waagrechte Gitterstäbe Ø 6 mm
- inkl. Komplettzubehör, mit Schloss, ohne Profilzylinder
- feuerverzinkt oder farbbeschichtet
- **Lieferfrist 1 Woche**



### feuerverzinkt

Artikelnr.	Masse	Preis/Stk.
401351495867 <sub>1</sub>	B100 x H80 cm	240.00
401351492150 <sub>7</sub>	B100 x H100 cm	259.00
401351492151 <sub>4</sub>	B100 x H120 cm	295.00

### beschichtet, RAL 6005 grün

Artikelnr.	Masse	Preis/Stk.
401351492794 <sub>3</sub>	B100 x H80 cm	203.00
401351492152 <sub>1</sub>	B100 x H100 cm	219.00
401351492153 <sub>8</sub>	B100 x H120 cm	248.00

### beschichtet, RAL 7016 anthrazit

Artikelnr.	Masse	Preis/Stk.
401351492795 <sub>0</sub>	B100 x H80 cm	203.00
401351492154 <sub>5</sub>	B100 x H100 cm	219.00
401351492155 <sub>2</sub>	B100 x H120 cm	248.00

## Pfosten zu Doppelstabmatten Typ L leicht

- inkl. Pfostenkappe, Klemmhalter, Schrauben, Inbus-Zubehör in Pfosten verpackt
- Pfostenlänge 120 cm für Matte H 83 cm, 150 cm für H 103 cm, 175 cm für H 123 cm
- feuerverzinkt oder farbbeschichtet
- **Lieferfrist 1 Woche**



Quadratrohrpfosten

Quadratrohr-Eckpfosten

### LED Solarkappe, Set à 2 Stk.

Artikelnr.	Preis/Stk.
401351498556 <sub>1</sub>	48.00



### Quadratrohrpfosten, feuerverzinkt

Artikelnr.	Masse	Preis/Stk.
401351495861 <sub>9</sub>	4/4 x L120 cm	21.00
401351491497 <sub>4</sub>	4/4 x L150 cm	23.00
401351491498 <sub>1</sub>	4/4 x L175 cm	27.00

### Quadratrohrpfosten, RAL 6005 grün

Artikelnr.	Masse	Preis/Stk.
401351492771 <sub>4</sub>	4/4 x L120 cm	22.00
401351491502 <sub>5</sub>	4/4 x L150 cm	24.00
401351491503 <sub>2</sub>	4/4 x L175 cm	28.00

### Quadratrohrpfosten, RAL 7016 anthrazit

Artikelnr.	Masse	Preis/Stk.
401351492772 <sub>1</sub>	4/4 x L120 cm	22.00
401351491976 <sub>4</sub>	4/4 x L150 cm	24.00
401351491977 <sub>1</sub>	4/4 x L175 cm	28.00

### Quadratrohr-Eckpfosten, feuerverzinkt

Artikelnr.	Masse	Preis/Stk.
401351495864 <sub>0</sub>	5/5 x L120 cm	35.00
401351491499 <sub>8</sub>	5/5 x L150 cm	41.00
401351491500 <sub>1</sub>	5/5 x L175 cm	46.00

### Quadratrohr-Eckpfosten, RAL 6005 grün

Artikelnr.	Masse	Preis/Stk.
401351492792 <sub>9</sub>	5/5 x L120 cm	35.00
401351491504 <sub>9</sub>	5/5 x L150 cm	41.00
401351491505 <sub>6</sub>	5/5 x L175 cm	46.00

### Quadratrohr-Eckpfosten, RAL 7016 anthrazit

Artikelnr.	Masse	Preis/Stk.
401351492793 <sub>6</sub>	5/5 x L120 cm	35.00
401351491978 <sub>8</sub>	5/5 x L150 cm	41.00
401351491979 <sub>5</sub>	5/5 x L175 cm	46.00

## Montagefuss

- zum Aufdübeln der Quadratrohr- und Quadratrohr-Eckpfosten, Bodenplatte 10 x 10 cm, feuerverzinkt, **Lieferfrist 1 Woche**

Artikelnr.	Ausführung	Preis/Stk.
401351491826 <sub>2</sub>	für Quadratrohrpfosten	15.00
401351491827 <sub>9</sub>	für Quadratrohr-Eckpfosten	17.00



Quadratrohrpfosten

Quadratrohr-Eckpfosten

## Sichtschutzstreifen

- PVC, Pack à 10 Stück
- andere Farben auf Anfrage, **Lieferfrist 1 Woche**

Artikelnr.	Masse	Farbe	Preis/Pack
761109746060 <sub>3</sub>	B19 x L252 cm	grau	86.00
761109746061 <sub>0</sub>	B19 x L252 cm	grün	86.00
761109746062 <sub>7</sub>	B19 x L252 cm	anthrazit	86.00



# Doppelstabmatten/Steinwand

## Doppelstabmatten Typ S schwer

- senkrechte Gitterstäbe +/Ø 6 mm, waagrechte Gitterstäbe +/Ø 8 mm
- Maschenweite 5,0 x 20 cm, RAL-Farben auf Anfrage

feuerverzinkt, Lieferfrist 1 Woche

Artikelnr.	Masse	Preis/Stk.
4013514914110	B250 x H 83 cm	89.00
4013514787936	B250 x H103 cm	105.00
4013514788063	B250 x H123 cm	125.00
4013514787943	B250 x H143 cm	142.00
4013514788070	B250 x H163 cm	161.00
4013514787950	B250 x H183 cm	176.00
4013514787967	B250 x H203 cm	194.00

anthrazit beschichtet, Lieferfrist H103/123 cm  
1 Woche, restliche 5-6 Wochen

Artikelnr.	Masse	Preis/Stk.
4013514922801	B250 x H 83 cm	76.00
4013514916954	B250 x H103 cm	91.00
4013514950750	B250 x H123 cm	106.00
4013514950767	B250 x H143 cm	122.00
4013514922818	B250 x H163 cm	137.00
4013514922825	B250 x H183 cm	153.00
4013514922832	B250 x H203 cm	168.00



## Türe zu Doppelstabmatten Typ S schwer

- Rahmen 6,0 x 4,0 cm, inkl. Pfosten, Alu-Drückergarnitur, Locinox-Einsteckschloss (Profilzylinder vorgerichtet)
- beidseitiger Zaunanschluss, inkl. Edelstahlwinkel zum Anschrauben, RAL-Farben auf Anfrage

feuerverzinkt, Lieferfrist H100/120 cm  
1 Woche, restliche 5-6 Wochen

Artikelnr.	Masse	Preis/Stk.
4013514937652	B100 x H 80 cm	709.00
4013514937683	B100 x H100 cm	739.00
4013514937713	B100 x H120 cm	768.00
4013514937744	B100 x H140 cm	798.00
4013514963538	B100 x H160 cm	829.00
4013514937805	B100 x H180 cm	919.00
4013514937836	B100 x H200 cm	949.00

anthrazit beschichtet, Lieferfrist H100/120 cm  
1 Woche, restliche 5-6 Wochen

Artikelnr.	Masse	Preis/Stk.
4013514937638	B100 x H 80 cm	833.00
4013514937669	B100 x H100 cm	875.00
4013514937690	B100 x H120 cm	918.00
4013514937720	B100 x H140 cm	959.00
4013514962425	B100 x H160 cm	1'004.00
4013514937782	B100 x H180 cm	1'099.00
4013514937812	B100 x H200 cm	1'145.00



## Pfosten zu Doppelstabmatten Typ S schwer

- mit Alu-Pfostenkappe und Kunststoffhalte, inkl. Flacheisenabdeckleiste und Schrauben, RAL-Farben auf Anfrage

feuerverzinkt, Lieferfrist 1 Woche

Artikelnr.	Masse	Zaunhöhe	Preis/Stk.
4013514965563	6,0/4,0/0,2 x L130 cm	83 cm	49.00
4013514965624	6,0/4,0/0,2 x L160 cm	103 cm	56.00
4013514965686	6,0/4,0/0,2 x L180 cm	123 cm	63.00
4013514965747	6,0/4,0/0,2 x L200 cm	143 cm	71.00
4013514965808	6,0/4,0/0,2 x L220 cm	163 cm	77.00
4013514965860	6,0/4,0/0,2 x L240 cm	183 cm	84.00
4013514965921	6,0/4,0/0,2 x L260 cm	203 cm	91.00

anthrazit beschichtet, Lieferfrist H103/123 cm  
1 Woche, restliche 5-6 Wochen

Artikelnr.	Masse	Zaunhöhe	Preis/Stk.
4013514965525	6,0/4,0/0,2 x L130 cm	83 cm	46.00
4013514965587	6,0/4,0/0,2 x L160 cm	103 cm	53.00
4013514965648	6,0/4,0/0,2 x L180 cm	123 cm	59.00
4013514965709	6,0/4,0/0,2 x L200 cm	143 cm	66.00
4013514965761	6,0/4,0/0,2 x L220 cm	163 cm	72.00
4013514965822	6,0/4,0/0,2 x L240 cm	183 cm	78.00
4013514965884	6,0/4,0/0,2 x L260 cm	203 cm	85.00



## Steinwand-Grundelement

- robustes Baukastensystem, individuell anpassbar, bestehend aus 2 Doppelstabmatten 6 x 8 mm, feuerverzinkt, 2 Wandsäulen, feuerverzinkt, Universalklemmen und Distanzhalter, rostfrei
- ohne Befüllung, Lieferfrist 1 Woche

Artikelnr.	Masse	Höhe Wandsäule	Preis/Stk.
7611097439845	H103 x L250,6 cm	160 cm	709.00
7611097439852	H123 x L250,6 cm	200 cm	845.00
7611097439869	H143 x L250,6 cm	200 cm	892.00
7611097439883	H183 x L250,6 cm	240 cm	1'048.00
7611097439890	H203 x L250,6 cm	260 cm	1'190.00





# Doppelstabmatten/Steinwand

## Steinwand-Erweiterungselement

- robustes Baukastensystem, individuell anpassbar, bestehend aus 2 Doppelstabmatten 6 x 8 mm, feuerverzinkt, 1 Wandsäule, feuerverzinkt, Universalklemmen und Distanzhalter, rostfrei
- ohne Befüllung, **Lieferfrist 1 Woche**

Artikelnr.	Masse	Höhe Wandsäule	Preis/Stk.
761109743974 <sup>6</sup>	H103 x L250,6 cm	160 cm	492.00
761109743975 <sup>3</sup>	H123 x L250,6 cm	200 cm	582.00
761109743976 <sup>0</sup>	H143 x L250,6 cm	200 cm	629.00
761109743978 <sup>4</sup>	H183 x L250,6 cm	240 cm	744.00
761109743979 <sup>1</sup>	H203 x L250,6 cm	260 cm	841.00



## Steinwand-Wandsäule für Erdmontage

- robustes Baukastensystem
- individuell anpassbar
- Querschnitt 22,5 / 7,0 cm
- Wandsäulen, feuerverzinkt
- fettgedruckte Artikel ab Lager, falls nicht Lager, **Lieferfrist ca. 2-3 Wochen**

Artikelnr.	Masse	Wandhöhe	Preis/Stk.
761109743900 <sup>5</sup>	H160 cm	103 cm	199.00
761109743901 <sup>2</sup>	H200 cm	143 cm	221.00
761109743902 <sup>9</sup>	H240 cm	183 cm	259.00
761109743903 <sup>6</sup>	H260 cm	203 cm	324.00



## Steinwand-Wandsäule mit Fussplatte

- robustes Baukastensystem
- individuell anpassbar
- Querschnitt 22,5 / 7,0 cm
- feuerverzinkt
- **Lieferfrist ca. 4 Wochen**

Artikelnr.	Masse	Wandhöhe	Preis/Stk.
761109743910 <sup>4</sup>	H 84 cm	83 cm	269.00
761109743912 <sup>8</sup>	H104 cm	103 cm	289.00
761109743914 <sup>2</sup>	H124 cm	123 cm	329.00



## Zubehör Steinwand

- **fettgedruckte Artikel ab Lager**
- falls nicht Lager **Lieferfrist ca. 2-3 Wochen**

Artikelnr.	Beschreibung	Preis/Stk.
761109743999 <sup>9</sup>	Universalklemmen rostfrei zu Steinwand, Beutel à 4 Stück	9.50
761109743998 <sup>2</sup>	Distanzhalter rostfrei, zu Steinwand	3.00
761109743997 <sup>5</sup>	Wandanschluss zu Steinwand, feuerverzinkt	79.00

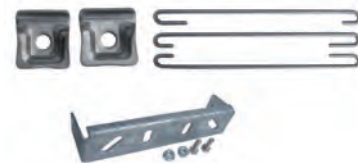

## Ranksäule

- Maschenweite 5,0 x 20 cm, Drahtstärke 6 / 8 mm, verschweisst und feuerverzinkt, zum Einbetonieren, **Lieferfrist 1 Woche**

Artikelnr.	Masse	Höhe Wandsäule	Preis/Stk.
401351496434 <sup>4</sup>	27/27 x H180 cm	120 cm	218.00
401351496436 <sup>8</sup>	27/27 x H220 cm	160 cm	257.00
401351496438 <sup>2</sup>	27/27 x H260 cm	200 cm	312.00



# Zäune/Zubehör aus Draht/Metall/Cortenstahl

## Diagonaldrahtgeflecht

- Stahldraht verzinkt, grün oder anthrazit ummantelt
- Draht Ø 2,2 mm verzinkt, Ø 2,8 mm grün oder anthrazit ummantelt
- Maschen 5 x 5 cm
- **Lieferfrist 1 Woche**



### verzinkt

Artikelnr.	Masse	Preis/Stk.
401351492404 <sup>1</sup>	H 80 x L1000 cm	51.00
401351492405 <sup>8</sup>	H 80 x L2500 cm	122.00
401351492406 <sup>5</sup>	H100 x L1000 cm	63.00
401351492407 <sup>2</sup>	H100 x L2500 cm	152.00
401351492408 <sup>9</sup>	H120 x L1000 cm	75.00
401351492409 <sup>6</sup>	H120 x L2500 cm	182.00
401351492478 <sup>2</sup>	H150 x L1000 cm	95.00
401351492476 <sup>8</sup>	H150 x L2500 cm	228.00

### grün ummantelt

Artikelnr.	Masse	Preis/Stk.
401351492410 <sup>2</sup>	H 80 x L1250 cm	51.00
401351476013 <sup>7</sup>	H 80 x L2500 cm	97.00
401351492411 <sup>9</sup>	H100 x L1250 cm	63.00
401351476014 <sup>4</sup>	H100 x L2500 cm	119.00
401351492412 <sup>6</sup>	H120 x L1250 cm	75.00
401351492413 <sup>3</sup>	H120 x L2500 cm	144.00
401351492479 <sup>9</sup>	H150 x L1250 cm	94.00
401351476016 <sup>8</sup>	H150 x L2500 cm	184.00

### anthrazit ummantelt

Artikelnr.	Masse	Preis/Stk.
401351496419 <sup>1</sup>	H 80 x L2500 cm	97.00
401351496445 <sup>0</sup>	H100 x L1250 cm	63.00
401351496410 <sup>8</sup>	H100 x L2500 cm	119.00
401351496442 <sup>9</sup>	H120 x L1250 cm	75.00
401351496411 <sup>5</sup>	H120 x L2500 cm	144.00

## Gartentor

- Gitter 5,0 x 5,0 cm
- Schloss mit Schlüssel
- zwei Rohrfosten Ø 6,0 cm
- **Lieferfrist 1 Woche**

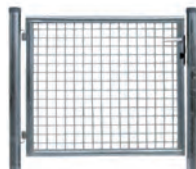

### verzinkt

Artikelnr.	Masse	Preis/Stk.
401351492385 <sup>3</sup>	B100 x H 80 cm	219.00
401351492386 <sup>0</sup>	B100 x H100 cm	245.00
401351492439 <sup>3</sup>	B100 x H120 cm	256.00
401351492444 <sup>7</sup>	B100 x H150 cm	289.00

### grün beschichtet

Artikelnr.	Masse	Preis/Stk.
401351491749 <sup>4</sup>	B100 x H 80 cm	209.00
401351491611 <sup>4</sup>	B100 x H100 cm	233.00
401351492427 <sup>0</sup>	B100 x H120 cm	245.00
401351491735 <sup>7</sup>	B100 x H150 cm	279.00

### anthrazit beschichtet

Artikelnr.	Masse	Preis/Stk.
401351494235 <sup>9</sup>	B100 x H 80 cm	209.00
401351493240 <sup>4</sup>	B100 x H100 cm	233.00
401351496418 <sup>4</sup>	B100 x H120 cm	245.00

## Rohrfosten

- Pfostenkappe und Spanndrahthalter aus Kunststoff
- **Lieferfrist 1 Woche**



### verzinkt

Artikelnr.	Masse	Preis/Stk.
401351492668 <sup>7</sup>	Ø4,0 x L120 cm	14.00
401351492669 <sup>4</sup>	Ø4,0 x L150 cm	15.50
401351492670 <sup>0</sup>	Ø4,0 x L170 cm	17.50
401351492440 <sup>9</sup>	Ø4,0 x L200 cm	19.50

### grün beschichtet

Artikelnr.	Masse	Preis/Stk.
401351492671 <sup>7</sup>	Ø4,0 x L120 cm	13.00
401351491280 <sup>2</sup>	Ø4,0 x L150 cm	14.50
401351492673 <sup>1</sup>	Ø4,0 x L170 cm	16.50
401351478396 <sup>9</sup>	Ø4,0 x L200 cm	18.50

### anthrazit beschichtet

Artikelnr.	Masse	Preis/Stk.
401351494234 <sup>2</sup>	Ø4,0 x L120 cm	13.00
401351493234 <sup>3</sup>	Ø4,0 x L150 cm	14.50
401351496417 <sup>7</sup>	Ø4,0 x L175 cm	16.50

## Rohrstreben

- inkl. Strebenkappe und Schelle Ø 4,0 cm
- **Lieferfrist 1 Woche**

### verzinkt

Artikelnr.	Masse	Preis/Stk.
401351492674 <sup>8</sup>	Ø3,4 x L120 cm	13.00
401351492675 <sup>5</sup>	Ø3,4 x L150 cm	15.00
401351492676 <sup>2</sup>	Ø3,4 x L175 cm	18.00
401351492441 <sup>6</sup>	Ø3,4 x L200 cm	19.00

### grün beschichtet

Artikelnr.	Masse	Preis/Stk.
401351492677 <sup>9</sup>	Ø3,4 x L120 cm	12.00
401351492678 <sup>6</sup>	Ø3,4 x L150 cm	14.00
401351492679 <sup>3</sup>	Ø3,4 x L175 cm	17.00
401351491251 <sup>2</sup>	Ø3,4 x L200 cm	18.00

### anthrazit beschichtet

Artikelnr.	Masse	Preis/Stk.
401351494236 <sup>6</sup>	Ø3,4 x L120 cm	12.00
401351493237 <sup>4</sup>	Ø3,4 x L150 cm	14.00
401351493238 <sup>1</sup>	Ø3,4 x L175 cm	17.00



# Zäune/Zubehör aus Draht/Metall/Cortenstahl

## Drahtspule

- Spule
- Lieferfrist 1 Woche

### verzinkt

Artikelnr.	Masse	Preis/Stk.
4013514924287	Ø0,7mm/100m	3.90
4013514924294	Ø1,25mm/25m	3.80

### grün

Artikelnr.	Masse	Preis/Stk.
4013514924300	Ø1,25mm/50m	3.60
4013514924317	Ø1,6mm/25m	3.40



## Ersatzkappe für Rohrstrebe

- für Rohrstrebe Ø 3,4 cm, 2er Set
- Lieferfrist 1 Woche

### grau

Artikelnr.	Masse	Preis/Stk.
4013514926922		1.50

### grün

Artikelnr.	Masse	Preis/Stk.
4013514926915		1.50



## Ersatzkappe für Rohrfosten

- für Rohrfosten Ø 4,0 und 6,0 cm, 2er Set
- Lieferfrist 1 Woche

### grau

Artikelnr.	Masse	Preis/Stk.
4013514926908	Ø4,0	1.50
4013514927806	Ø6,0	2.30

### grün

Artikelnr.	Masse	Preis/Stk.
4013514926892	Ø4,0	1.50
4013514931148	Ø6,0	2.30

### schwarz

Artikelnr.	Masse	Preis/Stk.
4013514932510	Ø4,0	1.50
4013514932527	Ø6,0	2.30



## Ersatzschelle für Rohrstrebe

- für Rohrfosten Ø 4,0 und 6,0 cm, 2er Set
- Lieferfrist 1 Woche

### verzinkt

Artikelnr.	Masse	Preis/Stk.
4013514926939	Ø4,0 cm	5.20
4013514927868	Ø6,0 cm	6.50

### grün beschichtet

Artikelnr.	Masse	Preis/Stk.
4013514926946	Ø4,0 cm	4.80
4013514931155	Ø6,0 cm	5.70

### anthrazit beschichtet

Artikelnr.	Masse	Preis/Stk.
4013514932473	Ø4,0 cm	4.80
4013514932497	Ø6,0 cm	5.70



## Geflechtsspannstab

- Lieferfrist 1 Woche

### grau

Artikelnr.	Masse	Preis/Stk.
4013514924218	Ø0,8 × L85 cm	3.40
4013514924225	Ø0,8 × L105 cm	4.00
4013514924232	Ø0,8 × L130 cm	5.10

### grün

Artikelnr.	Masse	Preis/Stk.
4013514924249	Ø0,8 × L85 cm	3.40
4013514924256	Ø0,8 × L105 cm	4.00
4013514924263	Ø0,8 × L130 cm	5.10

### anthrazit

Artikelnr.	Masse	Preis/Stk.
4013514942373	Ø0,8 × L85 cm	3.30
4013514932442	Ø0,8 × L105 cm	3.80
4013514932459	Ø0,8 × L130 cm	4.70



## Hakenschelle für Geflechtsspannstab

- 2er Set, Lieferfrist 1 Woche

### verzinkt

Artikelnr.	Masse	Preis/Stk.
4013514931087	Ø4,0 cm	5.90
4013514931100	Ø6,0 cm	6.90

### grün

Artikelnr.	Masse	Preis/Stk.
4013514931070	Ø4,0 cm	5.90
4013514931094	Ø6,0 cm	6.90

### anthrazit

Artikelnr.	Masse	Preis/Stk.
4013514932480	Ø4,0 cm	5.90
4013514932503	Ø6,0 cm	6.90



## Stacheldraht

- Stahl Ø 1,6 mm verzinkt, Rolle à 100 m
- Lieferfrist 1 Woche

Artikelnr.	Preis/Stk.
4013514747244	47.00

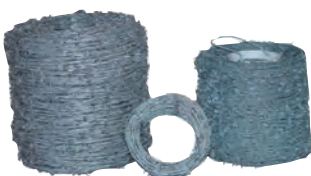

## Agraffen

- Grösse 3,2 cm / 1 kg / ca. 320 Stück, Grösse 4,0 cm / 1 kg / ca. 150 Stück
- verzinkt, Lieferfrist 1 Woche

Artikelnr.	Masse	Preis/Stk.
7611097460139	Ø0,31 × L3,2 cm	47.50
7611097460146	Ø0,40 × L4,0 cm	45.50



# Zäune/Zubehör aus Draht/Metall/Cortenstahl

## Allroundpfahl

- Allround-Pfahl mit Spezialkappe
- **Lieferfrist 1 Woche**



### grün beschichtet

Artikelnr.	Masse	Preis/Stk.
4013514916206	Ø4,0 × L120 cm	3.90
4013514916145	Ø4,0 × L150 cm	4.50
4013514916152	Ø4,0 × L170 cm	5.50

### verzinkt

Artikelnr.	Masse	Preis/Stk.
4013514968199	Ø4,0 × L120 cm	3.90
4013514968205	Ø4,0 × L150 cm	4.50
4013514968212	Ø4,0 × L170 cm	5.50

## Montagefüsse

- zum Aufdübeln, feuerverzinkt
- **Lieferfrist 1 Woche**

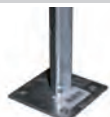

für Zaunpfähle

für Zaunstreben

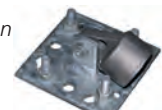

### für Zaunpfähle Ø 4.0 cm

Artikelnr.	Masse	Preis/Stk.
4013514928216		5.80

### für Zaunstreben Ø 3.4 cm

Artikelnr.	Masse	Preis/Stk.
4013514928193		8.50

### für Zaunstreben Ø 4.0 cm

Artikelnr.	Masse	Preis/Stk.
4013514964443		8.50

## Spanndraht

- Draht verzinkt Ring à ca. 50 m
- Draht kunststoffummantelt Ø 3,1 mm, Ring à ca. 55 m
- **Lieferfrist 1 Woche**



### verzinkt

Artikelnr.	Masse	Preis/Stk.
4013514996758	Ø 2,0 mm	9.00
4013514924324	Ø 2,8 mm	11.50

### grün ummantelt

Artikelnr.	Preis/Stk.
4013514743260	7.90

### anthrazit ummantelt

Artikelnr.	Preis/Stk.
4013514927257	10.80

## Spanndrahthalter

- mit Schraube, für Rohrpfosten Ø 4,0 und 6,0 cm, 3er Set
- **Lieferfrist 1 Woche**



### grau

Artikelnr.	Preis/Stk.
4013514926878	2.50

### grün

Artikelnr.	Preis/Stk.
4013514926885	2.50

### schwarz

Artikelnr.	Preis/Stk.
4013514968175	2.50

## Bindendraht

- rostfrei (Spule 50m bzw. Schiffli 75m) oder anthrazit (Ring)
- **Lieferfrist 1 Woche**



Artikelnr.	Masse	Preis/Stk.
7611097460306	Ø0,9mm × L50m	rostfrei 39.00
7611097460368	Ø1,2mm × L75m	rostfrei 54.00
4013514927233	Ø2,0mm × L50m	anthrazit 4.50

## Zaunringklammern

- Blister à 200 Stück
- **Lieferfrist 1 Woche**



### verzinkt

Artikelnr.	Preis/Stk.
3221631088015	18.00

### grün beschichtet

Artikelnr.	Preis/Stk.
3221631088022	19.50

### Montagezange

Artikelnr.	Preis/Stk.
7313464681009	42.00

## Drahtspanner

- Grösse 2 (ca. 10 cm lang), 3er Set
- **Lieferfrist 1 Woche**

### verzinkt

Artikelnr.	Preis/Stk.
4013514924331	2.90

### anthrazit beschichtet

Artikelnr.	Preis/Stk.
4013514968163	3.40

### grün beschichtet

Artikelnr.	Preis/Stk.
4013514924343	3.40



# Zäune/Zubehör aus Draht/Metall/Cortenstahl

## Ziergitter

– Stahldraht, grün ummantelt, Maschen 9 x 15 cm, **Lieferfrist 1 Woche**

Artikelnr.	Masse	Preis/Stk.
4013514 <b>76828</b> 7	H40 x L1000 cm	29.00
4013514 <b>76830</b> 0	H65 x L1000 cm	38.00



## Gartengitter

– Stahldraht Ø 2,2 mm, grün oder anthrazit ummantelt, Maschen 5 x 10 cm, **Lieferfrist 1 Woche**

**grün ummantelt**

Artikelnr.	Masse	Preis/Stk.
4013514 <b>92436</b> 2	H 80 x L1000 cm	35.00
4013514 <b>92085</b> 2	H 80 x L2500 cm	86.00
4013514 <b>92435</b> 5	H100 x L1000 cm	39.00
4013514 <b>92086</b> 9	H100 x L2500 cm	94.00
4013514 <b>92445</b> 4	H120 x L1000 cm	46.00
4013514 <b>92087</b> 6	H120 x L2500 cm	109.00

**anthrazit ummantelt**

Artikelnr.	Masse	Preis/Stk.
4013514 <b>96258</b> 6	H 80 x L1000 cm	35.00
4013514 <b>96257</b> 9	H 80 x L2500 cm	86.00
4013514 <b>96260</b> 9	H100 x L1000 cm	39.00
4013514 <b>96259</b> 3	H100 x L2500 cm	94.00



## Sechseckgeflecht

– Stahldraht verzinkt oder grün ummantelt, **Lieferfrist 1 Woche**

**verzinkt**

Artikelnr.	Masse	Maschen	Preis/Stk.
4013514 <b>76546</b> 0	H 50 x L1000 cm	25 x 0,8mm	15.00
4013514 <b>76548</b> 4	H100 x L1000 cm	25 x 0,8mm	46.00
4013514 <b>97437</b> 4	H 50 x L300 cm	13 x 0,7mm	11.00
4013514 <b>97439</b> 8	H 50 x L500 cm	20 x 0,7mm	13.00
4013514 <b>76539</b> 2	H100 x L2500 cm	20 x 0,7mm	49.00
4013514 <b>97438</b> 1	H150 x L2500 cm	20 x 0,7mm	75.00

**grün ummantelt**

Artikelnr.	Masse	Maschen	Preis/Stk.
4013514 <b>76689</b> 4	H 50 x L1000 cm	25 x 1mm	14.00
4013514 <b>76691</b> 7	H 100 x L1000 cm	25 x 1mm	24.00
4013514 <b>76684</b> 9	H 50 x L1000 cm	13 x 1,1mm	15.00



## Punktgeschweisstes Gitter

– verzinkt oder grün beschichtet, Maschen 1,27 x 1,27 cm, **Lieferfrist 1 Woche**

**verzinkt**

Artikelnr.	Masse	Maschen	Preis/Stk.
4013514 <b>76745</b> 7	H 50 x L 500 cm	12,7 x 1,05mm	22.00
4013514 <b>76743</b> 3	H100 x L500 cm	12,7 x 1,05mm	35.00
4013514 <b>76746</b> 4	H 50 x L 500 cm	19 x 1,05mm	12.00

**grün ummantelt**

Artikelnr.	Masse	Maschen	Preis/Stk.
4013514 <b>76877</b> 5	H 50 x L 500 cm	12,7 x 0,9mm	22.00
4013514 <b>76878</b> 2	H100 x L500 cm	12,7 x 0,9mm	35.00
4013514 <b>76879</b> 9	H 50 x L 500 cm	19 x 1,1mm	19.50

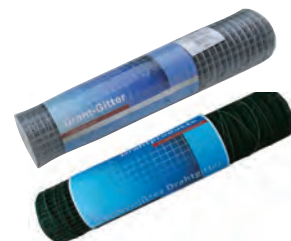

## Fliegengitter aus Aluminium

– Maschenweite 1,31 mm, D 0,25 mm, ca. 30,5 Laufmeter

– **Lieferfrist 1 Woche**

Artikelnr.	Masse	Preis/Stk.
7611097 <b>44302</b> 5*	H 1,2m x L 30,5 m	275.00
7611097 <b>44303</b> 3*	H 1,0 m x L 30,5 m	229.00
7611097 <b>44304</b> 0*	H 0,8 m x L 30,5 m	185.00

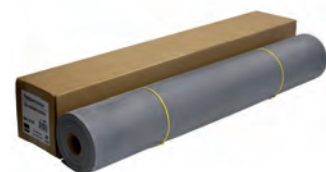
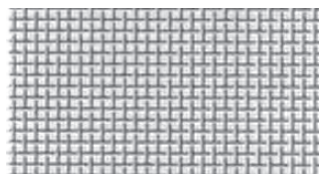

## Rasenkante Garten

– Kunststoff, anthrazit

– **Lieferfrist 1 Woche**

Artikelnr.	Masse	Preis/Stk.
4013514 <b>98525</b> 7	L1200xB10 cm	69.00



# Zäune/Zubehör aus Draht/Metall/Cortenstahl

## Koppelzaun aus Cortenstahl

- Pfosten aus Cortenstahl für Traversen Ø 75 / 76 mm mit Führungsbohrungen
- Eckpfosten 90 Grad mit Führungsbohrung, gleiche Ausführung
- Anfangspfosten gleiche Ausführung
- Fichte von CH/DE/EE, braun imprägniert im Vakuum-Druck-Verfahren
- Europäische Lärche von CH/DE/AT/CZ, natur
- **Lieferfrist 1 Woche**



### Pfosten

Artikelnr.	Masse	Ausführung	Preis/Stk.
7611097162002	Ø11,4 × H115 cm	Zwischenpfosten	189.00
7611097162019	Ø11,4 × H115 cm	Eckpfosten	224.00
7611097162026	Ø11,4 × H115 cm	Anfangspfosten	189.00

### Befestigung

Artikelnr.	Ausführung	Preis/Stk.
7611097162064	UNP 500 + Befestigungs-kit zum Einbetonieren	36.00
7611097162071	Mehrprijs angeschweisste Fussplatte	84.00

### Traversen

Artikelnr.	Masse	Ausführung	Preis/Stk.
7611097162033	Ø7,6 × L260 cm	Cortenstahl	204.00
7611097162040	Ø7,5 × L250 cm	Fichte braun impräg.	29.50
7611097162057	Ø7,5 × L250 cm	Europ. Lärche natur	74.95



Beispiele für weitere Zaunausführungen aus Cortenstahl (Angebote auf Anfrage):

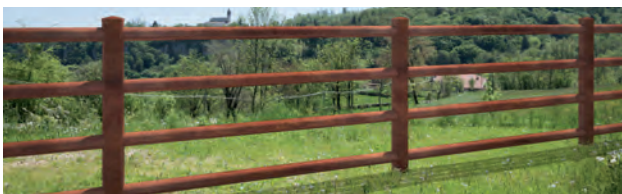

Selbstschutzprozess durch schützende Oxidoberflächenschicht mit starker Haftung:

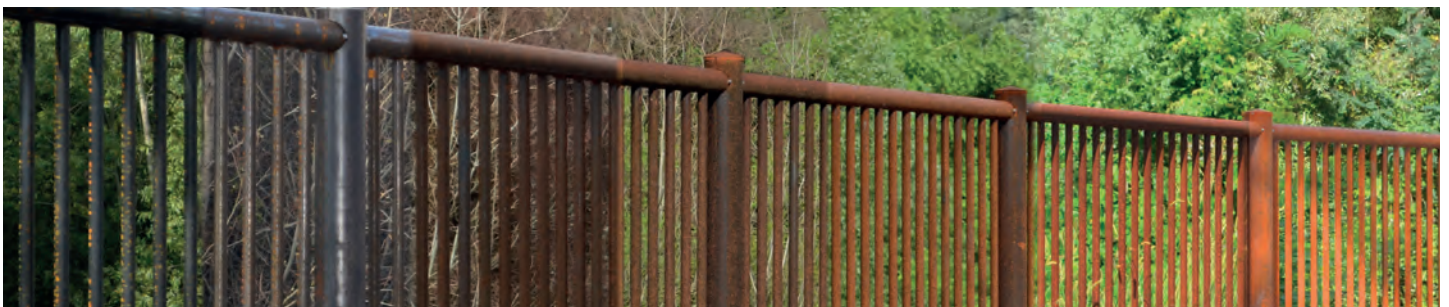

2 Monate

4 Monate

6 Monate

8 Monate

10 Monate

12 Monate

# Zäune/Zubehör aus Draht/Metall/Cortenstahl

## Metallzaun Hamburg

- Frontgitterzaun mit Überstand
- Quadratrohr 2,5x2,5cm (gedreht), Querträger 5,0x2,5cm,
- Stababstand ca. 15cm
- Oberfläche verzinkt und pulverbeschichtet anthrazit (ähnlich RAL 7016)
- **Lieferfrist ca. 10 Wochen**

Artikelnr.	Masse	Preis/Stk.
7611097446003	B220 xH 75cm	457.00
7611097446010	B220 xH 95cm	511.00
7611097446027	B220 xH120cm	578.00



## Metallzaun Bremen

- Frontgitterzaun ohne Überstand
- Quadratrohr 2,5x2,5cm (gedreht), Querträger 5,0x2,5cm, Stababstand ca. 15cm
- Oberfläche verzinkt und pulverbeschichtet anthrazit (ähnlich RAL 7016)
- **Lieferfrist ca. 10 Wochen**

Artikelnr.	Masse	Preis/Stk.
7611097447000	B220 xH 75cm	457.00
7611097447017	B220 xH 95cm	511.00
7611097447024	B220 xH120cm	578.00

*Pfosten müssen dazu bestellt werden*



## Türe zu Metallzaun Hamburg & Bremen

- 1-flüglig für Frontgitterzaun
- Torpfosten 8,0x8,0cm, 4D Torbänder, Locinox Schloss und Zubehör, ohne Zaunanschluss
- Torrahmen 5,0x5,0x0,2cm
- Oberfläche verzinkt und pulverbeschichtet anthrazit (ähnlich RAL 7016)
- bei Bestellung Öffnungsrichtung angeben
- **Lieferfrist ca. 10 Wochen**

### mit Überstand (Hamburg)

Artikelnr.	Masse	Preis/Stk.
7611097446508	B100 xH 80cm	1'467.00
7611097446515	B100 xH100cm	1'525.00
7611097446522	B100 xH125cm	1'625.00

### ohne Überstand (Bremen)

Artikelnr.	Masse	Preis/Stk.
7611097447505	B100 xH 80cm	1'467.00
7611097447512	B100 xH100cm	1'525.00
7611097447529	B100 xH125cm	1'625.00



## Pfosten zu Metallzaun Hamburg & Bremen

- 6,0x6,0cm inkl. Kunststoffkappe (Alu-Kappe gegen Aufpreis)
- Ohne Kunststoffbefestigungshalter
- Oberfläche verzinkt und pulverbeschichtet anthrazit (ähnlich RAL 7016)
- bei Bestellung Öffnungsrichtung angeben
- **Lieferfrist ca. 10 Wochen**

### Pfosten mit Fussplatte

Artikelnr.	Masse	Preis/Stk.
7611097186008	6,0/6,0 xH 82cm	133.00
7611097186015	6,0/6,0 xH102cm	144.00
7611097186022	6,0/6,0 xH127cm	159.00

### Pfosten ohne Fussplatte, zum Einbetonieren

Artikelnr.	Masse	Preis/Stk.
7611097186107	6,0/6,0 xH120cm	71.00
7611097186114	6,0/6,0 xH150cm	78.00
7611097186121	6,0/6,0 xH180cm	86.00



## Zubehör zu Metallzaun Hamburg & Bremen

- **Lieferfrist ca. 10 Wochen**

### Standard

Artikelnr.	Befestigungsset	Preis/Stk.
7611097189009	Set für Mittelpfosten	12.00
7611097189016	Set für Eckpfosten	9.50
7611097189023	Set für Endpfosten	5.50

### Spezial

Artikelnr.	Befestigungsset	Preis/Stk.
7611097189030	Kunststoffhalter für Endpfosten mit gefedertem Befestigungsstift (Reparatur)	16.00
7611097189047	Variable Eck-Endverbindung für Rahmen 5,0x2,5cm	8.00

